

Extras ortofotoplan
Scara 1:5000
Ivanesti, Jud. Vaslui
42745/T:15.05.2023

Roxana-Vasilica Pitru

Semnat digital de Roxana-Vasilica Pitru
Data: 2023.05.15 09:16:50 +03:00'

Staia 14 pt1 st.16 spre tomleroan

Staia 13 pt1 st.35 spre intersect

Schema de racordare



Wiban 12 pt1 st 40 spre statia d

Camp 11 pt1 st 40 spre intersect

Etana 10 pt1 36 pungeati bleaca -

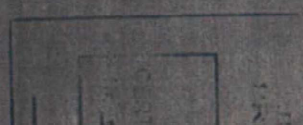

Schema de racordare

1

3

la pigi stajpi teava

6 pti str 5 spre ghena + bl

JU
PRIM
CERTIF
Nr. 22

Fibra 6 pt1 burlaceni 56 spre int

Fibra 5 pt1 13 - spre intersecti

Fibra
Cam 4 pt1 1 19 spre sat



Stalpi fibra beton si lemn

Cam 46 pt1 4 6 spre puturi fora

Schema de racor



CERT
Nr. 2
PR

Extras ortofotoplan
Scara 1:5000
Ivanesti, Jud. Vaslui
42745/T:15.05.2023

Roxana-Vasilica Piru Semnata digital de Roxana-Vasilica Piru
Data: 2023.05.15 09:20:32 +03'00'

Statpi de retea fibra beton

Stm 49 pt2 2.11 spre cheson

Fibra50 pt2 2.4 spre intersectie

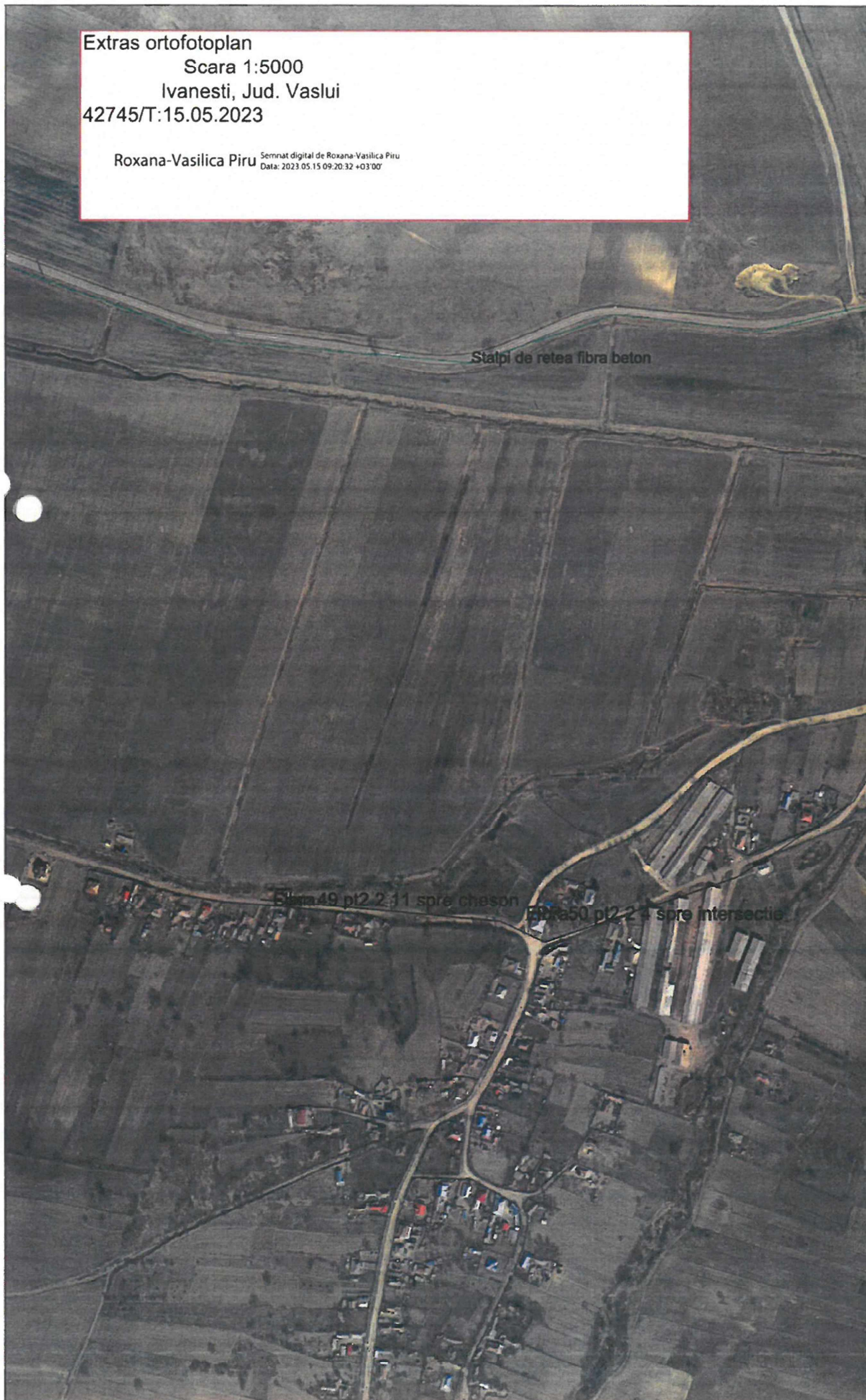

Canal pt 1-5 spre strada - sta

Canal pt 1-2 spre scoala + tr
Fibra pt 1-2-18

Bara si baracuta staie epura

JUDETUL VASLUI
PRIMARIA COMUNEI
IVANESTI

ANEXA
LA
CERTIFICATUL DE URBANISM
Nr. 18 din 18.07.2013

Arhitect șef, *[Signature]*

Schema de racordare



42745/T.15.05.2023

Semnal digital de Roxana-Vasilica Piru
Data: 2023.05.15 09:22:21 -05'00"

Roxana-Vasilica Piru



Cam 35 pt 1.33.40 - spre satigatare targ

Cam 35 pt 1.12.12a spre zona pest

Cam 47 pt 1.3.16 spre teren

Cam 48 pt 1.1.3.26 spre palteare b

Cam 37 pt 1.3.1a - catre parc

Cam 48 pt 1.3.1.34 spre s

Cam 43 pt 1.1.39 spre polite

Cam 48 pt 2.8 spre d

Schema de racordar





Extras ortofotoplan
Scara 1:5000
Ivanesti, Jud. Vaslui
42745/T:15.05.2023

Roxana-Vasilica Piru Semnat digital de Roxana-Vasilica Piru
Data: 2023.05.15 09:23:02 +03'00'

JUDETUL VASLUI
PRIMĂRIA COMUNEI
IVĂNEȘTI

ANEXĂ
LA
CERTIFICATUL DE URBANISM
nr. 12 din 19.07.2013

Arhitect șef. *[Signature]*

Schema de racordare

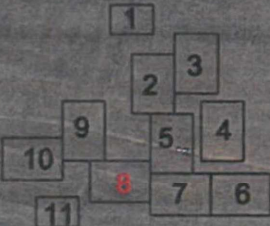



Fibra 16 pt1 2 8 - spre intersect

Fibra 18 pt1 2 16 spre intersect

Retea fibra

Fibra stalpi

Schema de racordare

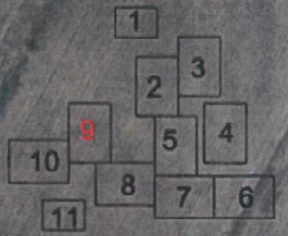



5000

ud. Vaslui

3

Piru Semnat digital de Roxana-Vasilica Piru
Data: 2023.05.15 09:25:20 +03'00'

Ente 20 - spre vale

79 medie -

Ente 24 pt 2 biesca 1 26 spre str

Ente 25 pt 2 biesca 20 spre intra

Ente 27 pt 1 ursoala 1-2-3 4 spr

Ente 26 pt 1 30 ursoala - spre

CERT
Nr.

S

Extras ortofotoplan
Scara 1:5000
Ivanesti, Jud. Vaslui
42745/T:15.05.2023

Roxana-Vasilica Piru

Semnat digital de Roxana-Vasilica Piru
Data: 2023.05.15 09:25:45 +03'00'

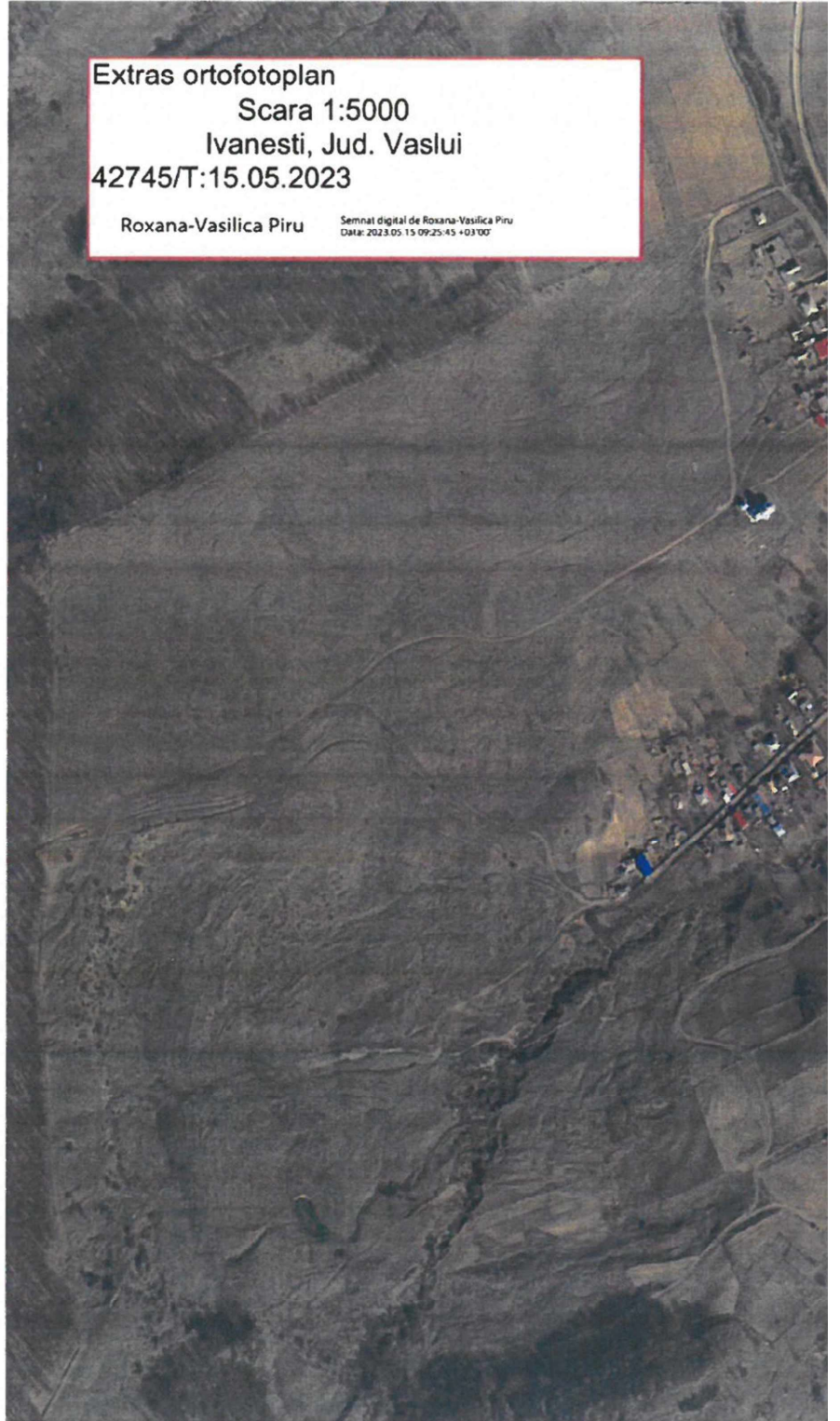



29 buscata - pt1 1 2 spre s

Etapa 30 pt1 2 7 buscata spre int

Schema de racordare



JUDEȚUL VASLUI
PRIMĂRIA COMUNEI
IVĂNEȘTI

ANEXĂ
LA
CERTIFICATUL DE URBANISM
Nr. 18 din 19-07 20 23

Arhitect șef, [Signature]

Oprica 2 fire
 Oprica 4 fire
 Oprica 8 fire
 Oprica 12 fire
 optica subter.
 fibra / SE4

Denumire PT
 Numarul stalpului

Echipele stalp

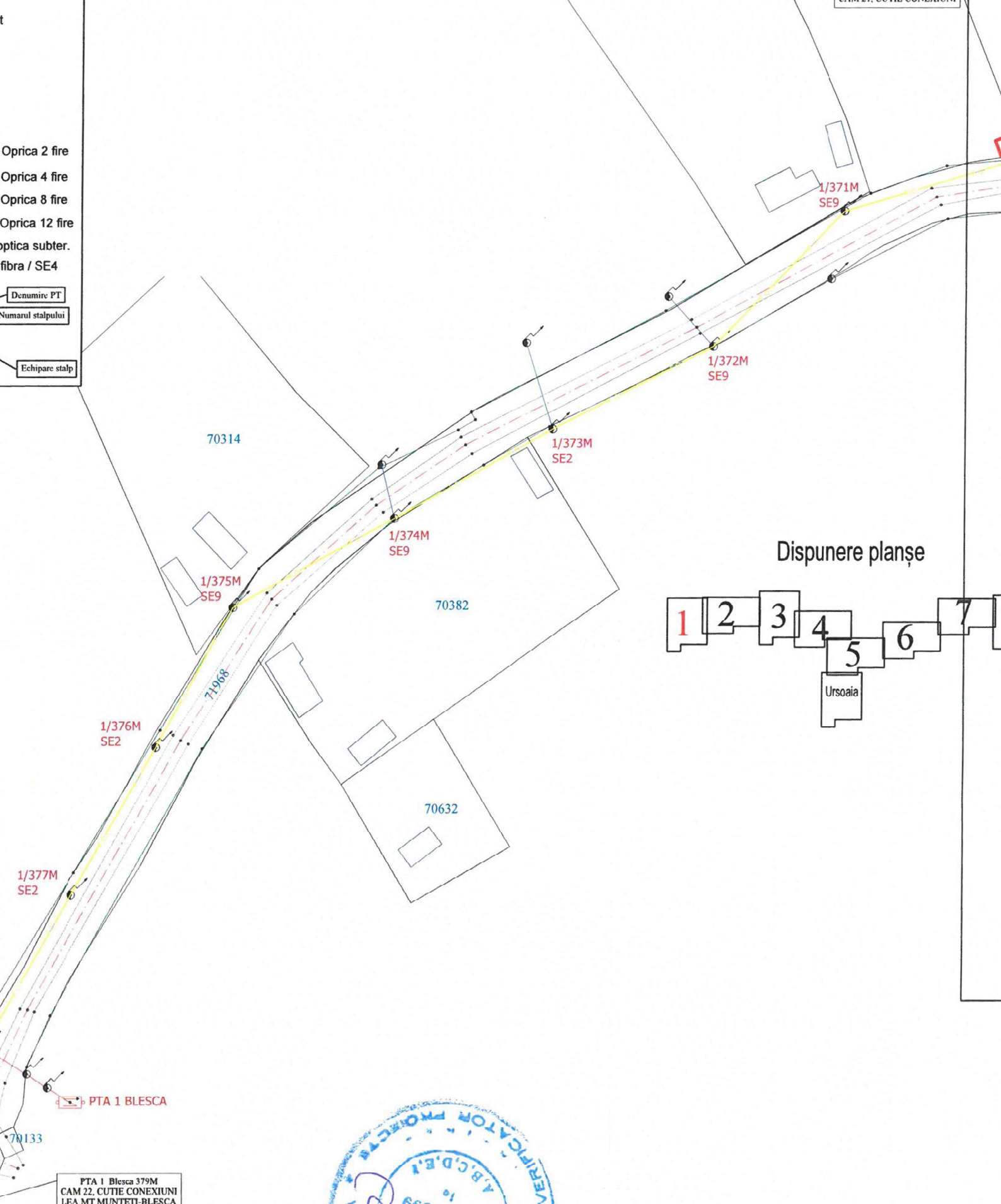

Dispunere planșe

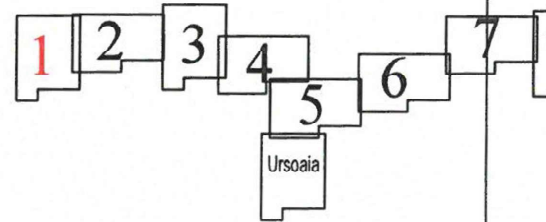

PTA 1 Blesca 379M
 CAM 22. CUTIE CONEXIUNI
 LEA MT MUNTETI-BLESCA



Verificator de proiect
 Instalator ef.
STAN C
 Autoritate
 Reglementare 1



Denumire proiect:

Dezvoltarea sistemului de management local prin
 implementarea unui sistem de monitorizare și siguranță a rețelei

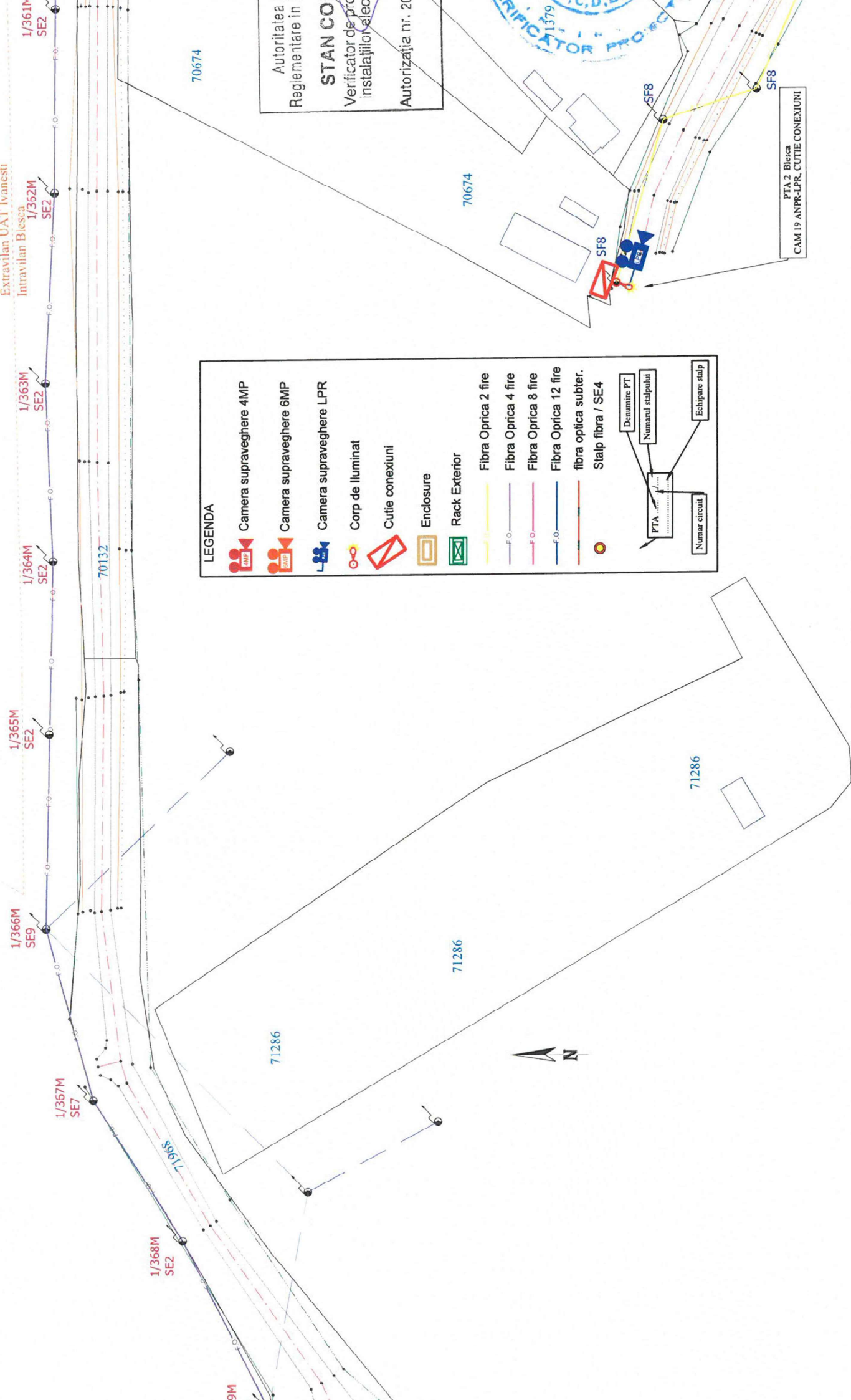

LEGENDA

- Camera supraveghere 4MP
- Camera supraveghere 6MP
- Camera supraveghere LPR
- Corp de iluminat
- Cutie conexiuni
- Enclosure
- Rack Exterior
- Fibra Optica 2 fire
- Fibra Optica 4 fire
- Fibra Optica 8 fire
- Fibra Optica 12 fire
- fibra optica subter.
- Stalp fibra / SE4

Denumire PT
 Numarul stalpului
 Echipare stalp
 PTA
 Numar circuit

Autoritatea Reglementare în STAN CO Verificator de proiect instalații electrice Autorizația nr. 201379

DIRECT GROUP SOLUTIONS

Sediu str. Măgulești nr. 118 / Bacău / 600118; Reg. Com. Bacău/2013 Cărb. RC317/130; Tel./Fax: +4 0234 560.602

Atenție ANRE: C.I.A nr. 15995 / 22.06-2020 - Proiectare lucr. proiect de execuție în temeiul contractului nr. 15995/2019 și nr. 15995/2020 și nr. 15995/2021 și nr. 15995/2022 și nr. 15995/2023 și nr. 15995/2024 și nr. 15995/2025 și nr. 15995/2026 și nr. 15995/2027 și nr. 15995/2028 și nr. 15995/2029 și nr. 15995/2030 - Execuție lucr. proiect de execuție în temeiul contractului nr. 15995/2019 și nr. 15995/2020 și nr. 15995/2021 și nr. 15995/2022 și nr. 15995/2023 și nr. 15995/2024 și nr. 15995/2025 și nr. 15995/2026 și nr. 15995/2027 și nr. 15995/2028 și nr. 15995/2029 și nr. 15995/2030

Denumire proiect: Dezvoltarea sistemului de management a unui sistem de monitorizare public la nivelul comunei Ivănești	
Beneficiar: Comuna Ivănești	
Nume/Prenume/rol responsabil	Scara

Disponere planșe



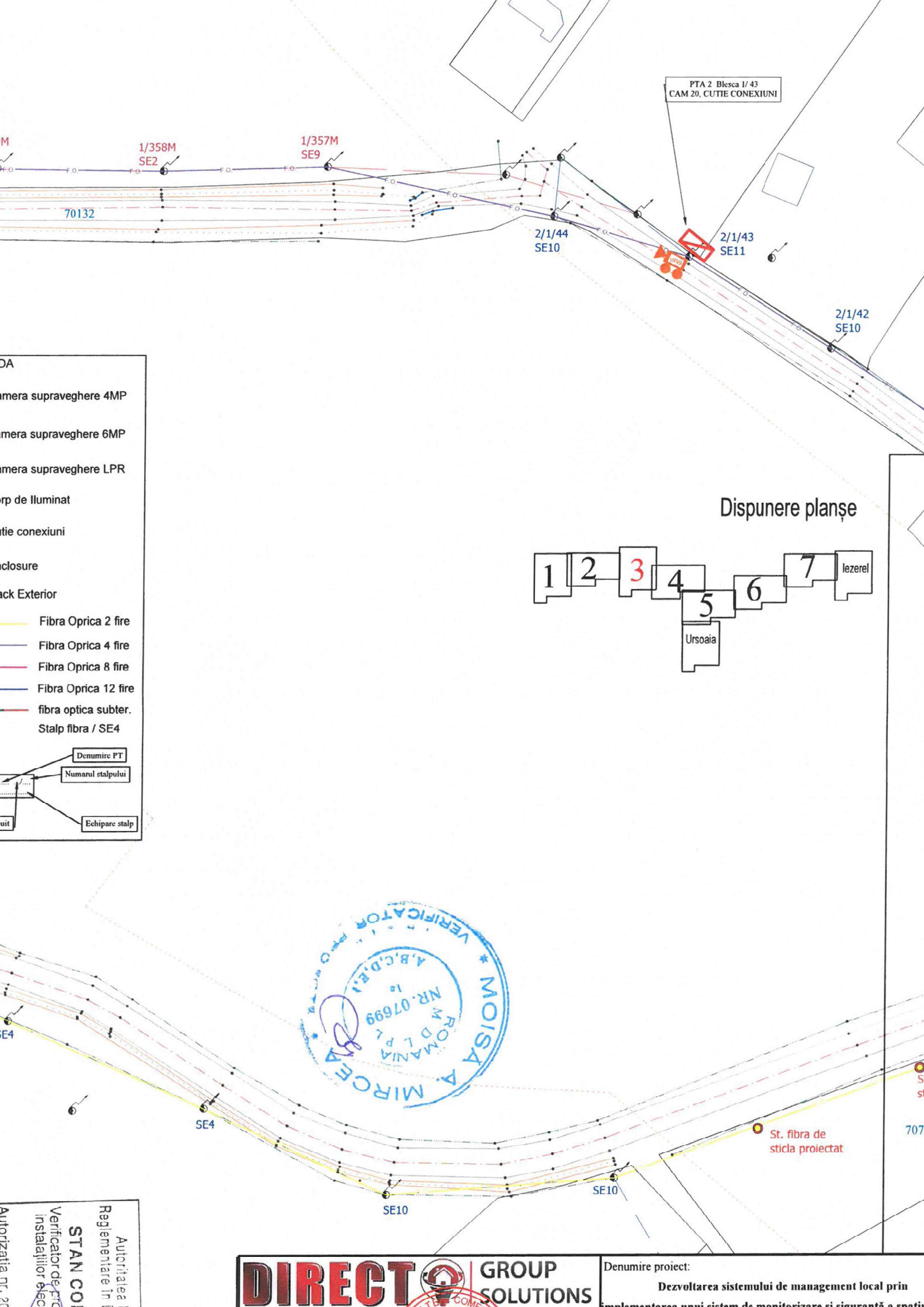

PTA 2 Blesca 1/43
CAM 20. CUTIE CONEXIUNI

1/358M
SE2

1/357M
SE9

70132

2/1/44
SE10

2/1/43
SE11

2/1/42
SE10

- DA
- camera supraveghere 4MP
 - camera supraveghere 6MP
 - camera supraveghere LPR
 - corp de iluminat
 - cutie conexiuni
 - enclosure
 - rack Exterior
- Fibra Oprica 2 fire
 - Fibra Oprica 4 fire
 - Fibra Oprica 8 fire
 - Fibra Oprica 12 fire
 - fibra optica subter.
 - Stalp fibra / SE4
- Denumire PT
- Numarul stalpului
- Echipare stalp

Dispunere planșe

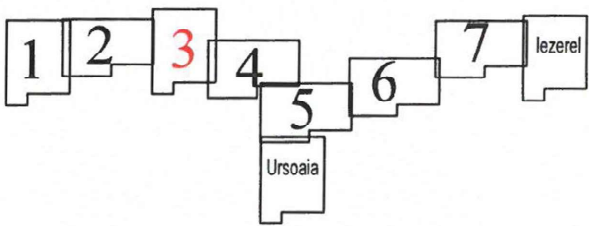

St. fibra de sticla proiectat

Reglementare in...
STAN COI
Verificator de proiect
Instalatiilor Elec
Autorizatia nr. 20



Denumire proiect:
Dezvoltarea sistemului de management local prin
implementarea unui sistem de monitorizare si siguranta a spa...

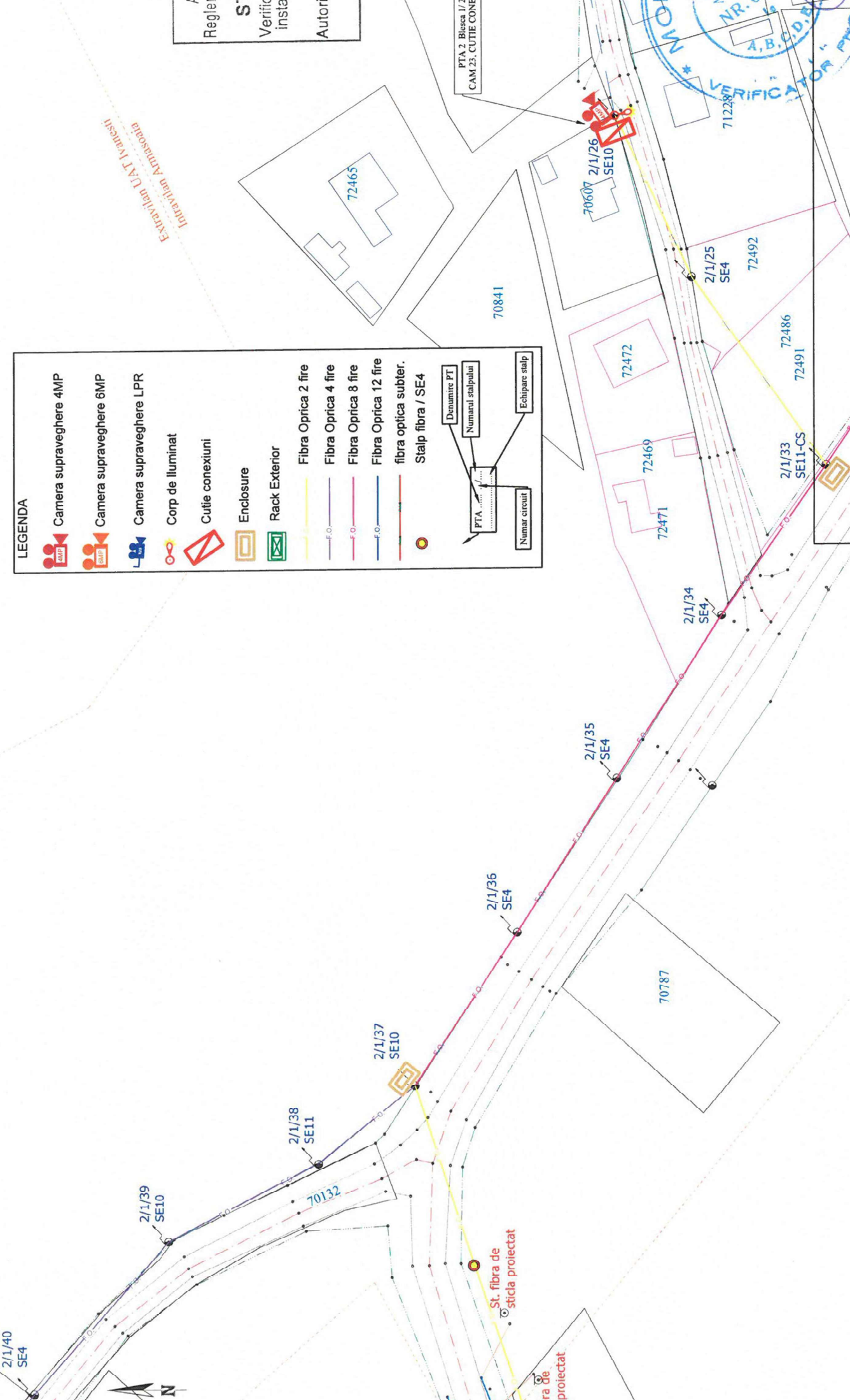

LEGENDA

- Camera supraveghere 4MP
- Camera supraveghere 6MP
- Camera supraveghere LPR
- Corp de iluminat
- Cutie conexiuni
- Enclosure
- Rack Exterior
- Fibra Optrica 2 fire
- Fibra Optrica 4 fire
- Fibra Optrica 8 fire
- Fibra Optrica 12 fire
- fibra optica subter.
- Stalp fibra / SE4
- Denumire PT
- Numarul stalpului
- Equipare stalp
- PTA
- Numar circuit

Au Reglemente
 ST Verificarea instalatiei
 Autorize

PTA 2, Blesca 1/26
 CAM 23, CUTIE CONEXIUNII



DIRECT GROUP SOLUTIONS

Sediu: str. Mădărași nr. 116 / Bacău / România / 600118; Reg. Com. 0457/2013 Cărb. RO32/POL30; Tel/Fax: +4 0234 560.602

Atenție: ANRE - Căi nr. 15995 / 22-06-2020 - Proiectare linii / Actelor de execuție în numele de N. Ștefan, A.V., P. Ștefan de NT și a statului de NT
 Căi nr. 15996 / 22-06-2020 - Execuție linii / Actelor de execuție în numele de N. Ștefan, A.V., P. Ștefan de NT și a statului de NT

Direct Group Solutions

Nume/Prenume: **Ștefan Ștefan**

Scara

Denumire proiect: Dezvoltarea sistemului de mană
 implementarea unui sistem de monitorizare
 public la nivelul comunei Ivañești

Beneficiar: Comuna Ivañești

Disponere planșe



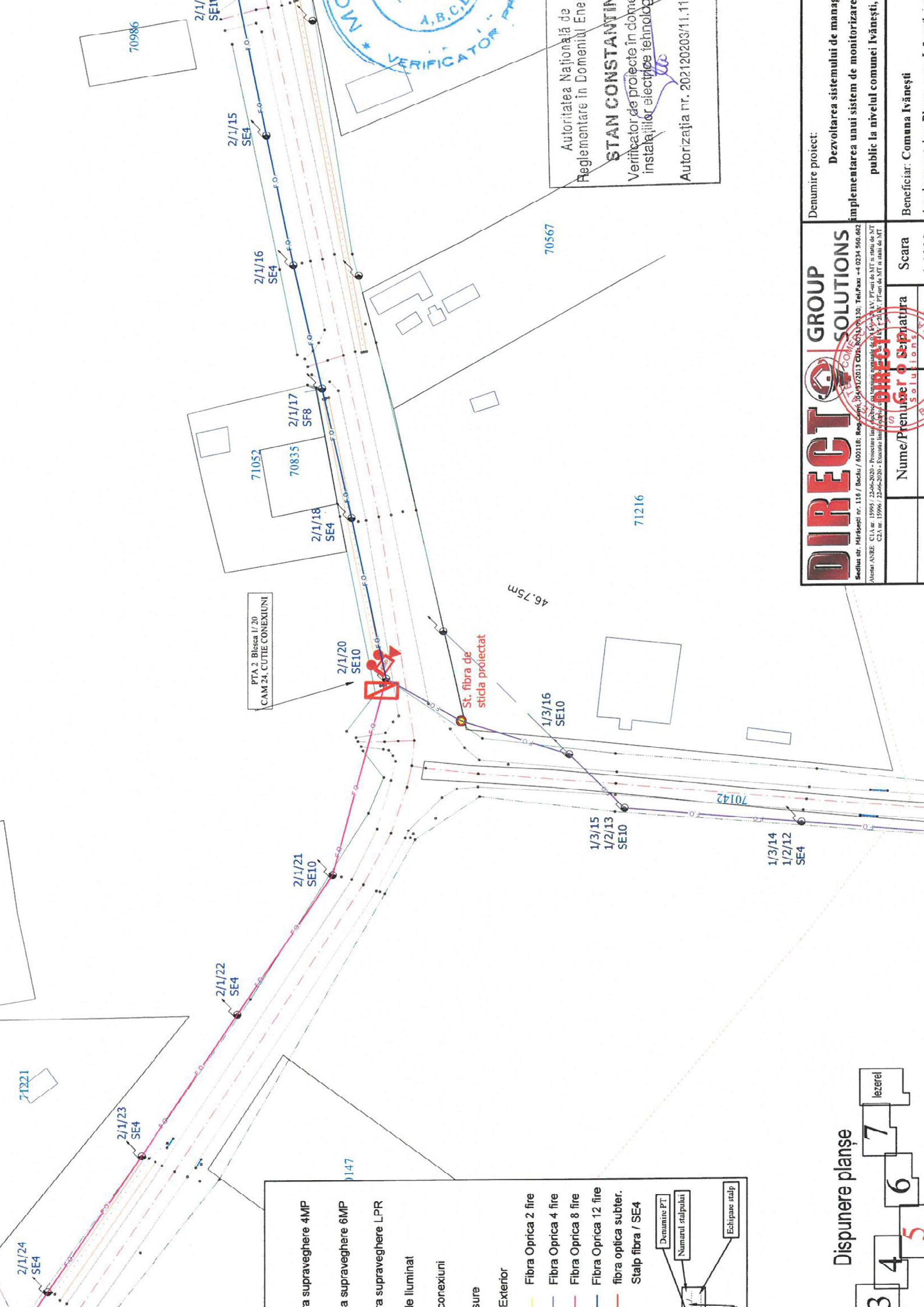

Autoritatea Națională de Reglementare în Domeniul Energiei
STAN CONSTANTIN
 Verificator de proiecte în domeniul instalațiilor electrice tehnologie
 Autorizația nr. 202120203/1.1.11

DIRECT GROUP SOLUTIONS
 Sediul str. Mihăilești nr. 116 / Bacău / 600118. Res. 0241.384.912/2013 Căp. BC 31.04.10. Tel/Fax: +4 0234 560.402
 Alteții ANRE: C1/A nr. 15992 / 22.06.2020 - Proiectare linii electrice de înaltă tensiune (60kV, 110kV, 138kV, 220kV, 400kV), PT-uri de MT și stații de MT
 C2/A nr. 15996 / 22.06.2020 - Escorte linii electrice de înaltă tensiune (60kV, 110kV, 138kV, 220kV, 400kV) în stații de MT

Denumire proiect:
 Dezvoltarea sistemului de management al energiei pentru implementarea unui sistem de monitorizare public la nivelul comunei Ivănești,
 Beneficiar: Comuna Ivănești

Nume/Prenume / O semnatura
 Scara

- a supraveghere 4MP
- a supraveghere 6MP
- a supraveghere LPR
- le iluminat
- conexiuni
- sure
- Exterior
- Fibra Optica 2 fire
- Fibra Optica 4 fire
- Fibra Optica 8 fire
- Fibra Optica 12 fire
- fibra optica subter.
- Stalp fibra / SE4

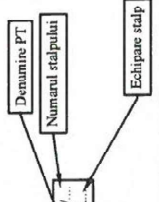

Disponere planșe

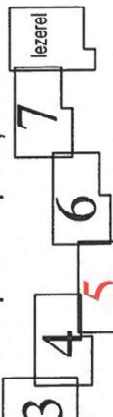

-praveghere 4MP
 -praveghere 6MP
 -praveghere LPR
 uminat
 exiuni
 erior
 Fibra Optica 2 fire
 Fibra Optica 4 fire
 Fibra Optica 8 fire
 Fibra Optica 12 fire
 fibra optica subier.
 Stalp fibra / SE4
 Denumire FT
 Numarul stalpului
 Echipare stalp
 70456

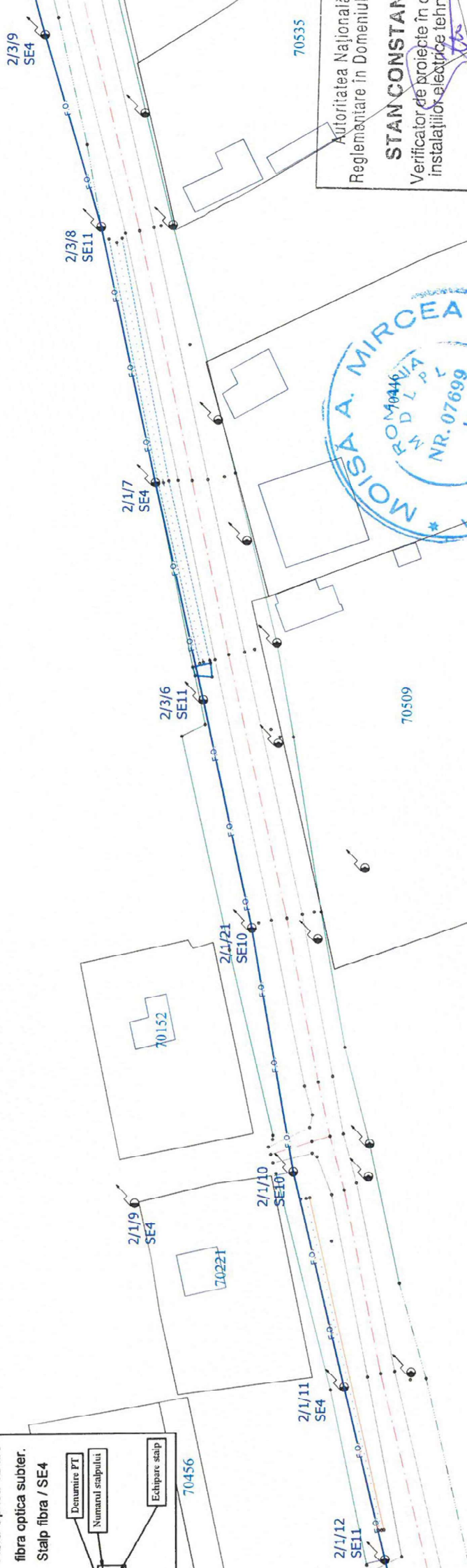

Autoritatea Nationala
 Reglementare in Domeniul
STAN CONSTAN
 Verificator de proiecte in
 instalatiilor electrice tehn.
 Autorizatia nr. 202120203/1



Denumire proiect:		Dezvoltarea sistemului de mana implementarea unui sistem de monitorizare public la nivelul comunei Ivanești.	
Beneficiar:		Comuna Ivanești	
Amplasament:		loc. Blesca, com. Ivanești.	
Nume/Prenume:		Scara	
Director:		1:1000	
Scriitor:		Scriitor	

DIRECT GROUP SOLUTIONS
 Sediul: str. Mirășești nr. 116 / Bacău / 600116. Reg. Com. Bacău nr. 30/5172013 Ctr. RO3150030; Tel/Fax: +4 0234 560 602
 Avans: INRE C1A nr. 15995 / 22-06-2020 - Posedare linie de aerisire; C2A nr. 15996 / 22-06-2020 - Escalator linie de aerisire
 C2A nr. 15996 / 22-06-2020 - Escalator linie de aerisire

DIRECT
 Nume/Prenume: **gero**
 Scara: **Scara**
 1:1000

Disponere planșe



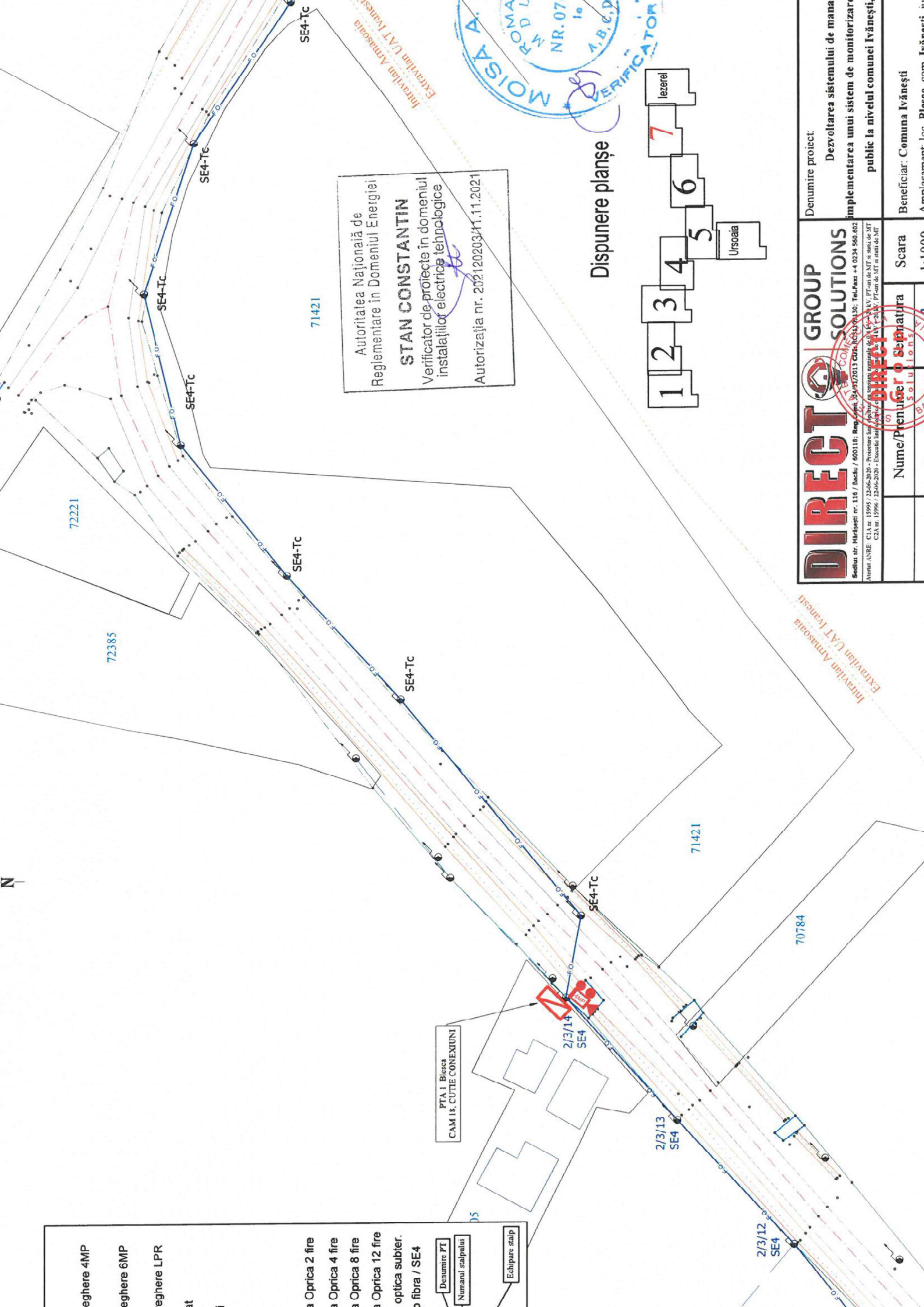

Autoritatea Națională de
Reglementare în Domeniul Energiei
STAN CONSTANTIN
Verificator de proiecte în domeniul
instalațiilor electrice tehnologice
Autorizația nr. 202120203/11.11.2021



Dispunere planșe

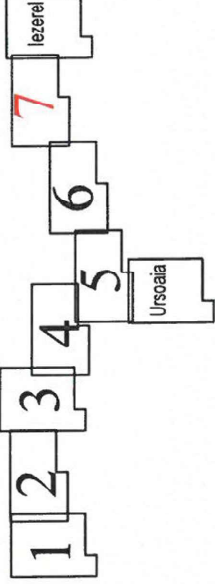

- eghere 4MP
- eghere 6MP
- eghere LPR
- at
- i
- a Oprica 2 fire
- a Oprica 4 fire
- a Oprica 8 fire
- a Oprica 12 fire
- optica subier.
- o fibra / SE4
- Denumire PT
- Numarul staipului
- Echipsa staip

Denumire proiect: Dezvoltarea sistemului de mana
implementarea unui sistem de monitorizare
public la nivelul comunei Ivănești.

DIRECT GROUP SOLUTIONS
Sediu: str. Mărășești nr. 116 / Bucuri / 600118; Reg. Com. 30/17/2013 Ctr. RC31/0130; Tel/Fax: +4 0234 560 602
Alocat: ANRE CTA nr. 15996/22-06-2020; Poșta: Loc. Blesca, com. Ivănești, județul Iași, România; CUI: 40150777; Cămin de IT a satului de IT

Nume/Prenume: **Direct Solutions**

Scara: 1:1000

Beneficiar: Comuna Ivănești

Amplasament: Loc. Blesca, com. Ivănești

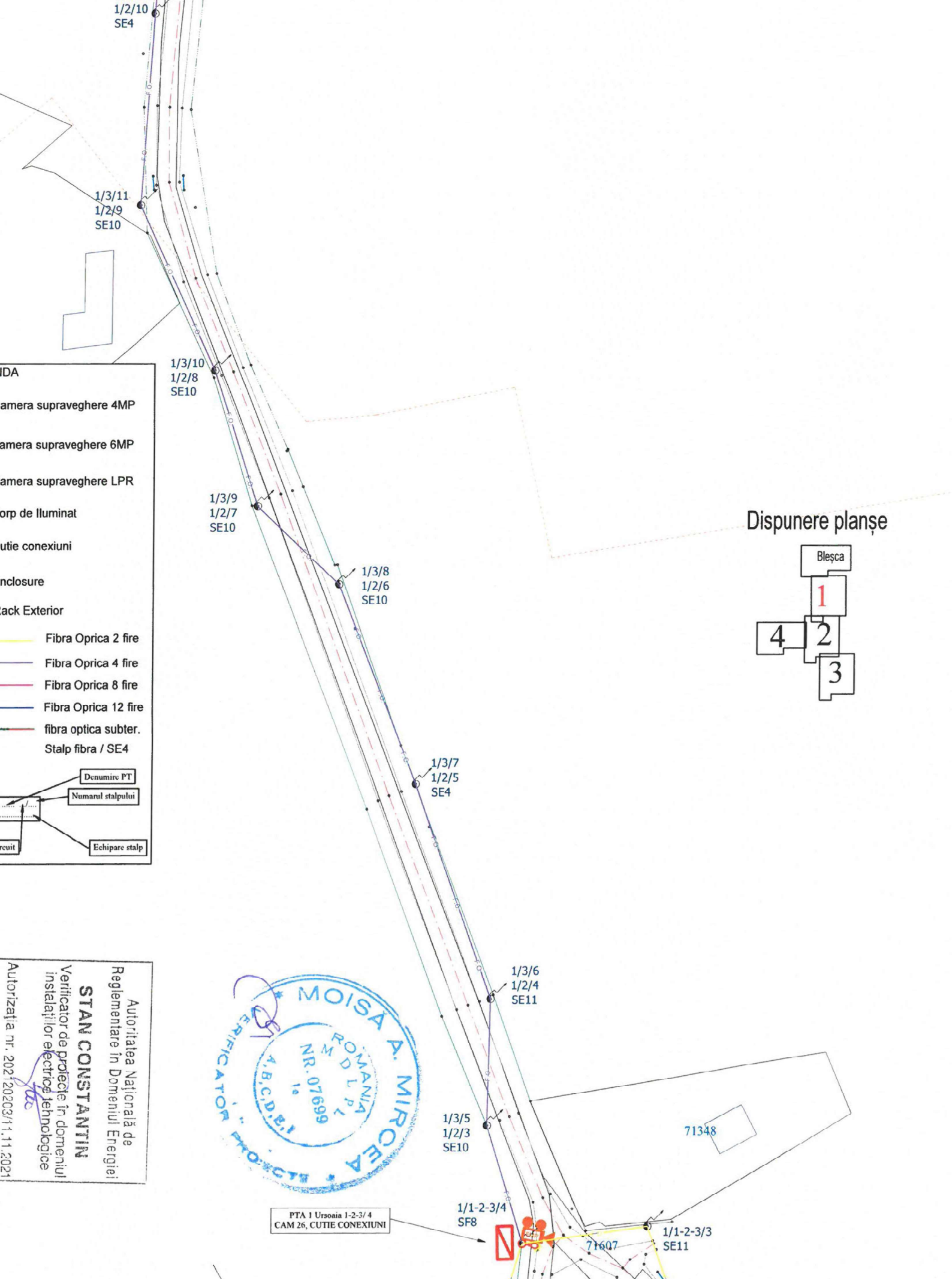

- IDA
- camera supraveghere 4MP
- camera supraveghere 6MP
- camera supraveghere LPR
- corp de iluminat
- cutie conexiuni
- enclosure
- rack Exterior
- Fibra Oprica 2 fire
- Fibra Oprica 4 fire
- Fibra Oprica 8 fire
- Fibra Oprica 12 fire
- fibra optica subter.
- Stalp fibra / SE4
- Denumire PT
- Numarul stalpului
- Echipare stalp

Dispunere planșe

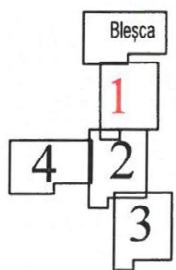

Autoritatea Națională de Reglementare în Domeniul Energiei
STAN CONSTANTIN
 Verificator de proiecte în domeniul instalațiilor electrice tehnologice
 Autorizația nr. 2021/20203/1-11.2021

MOISA A. MIRCEA
 VERIFICATOR PROIECTI
 ROMANIA
 NR. 07699
 A.B.C.D.E.I

PTA 1 Ursoaia 1-2-3/4
 CAM 26, CUTIE CONEXIUNI

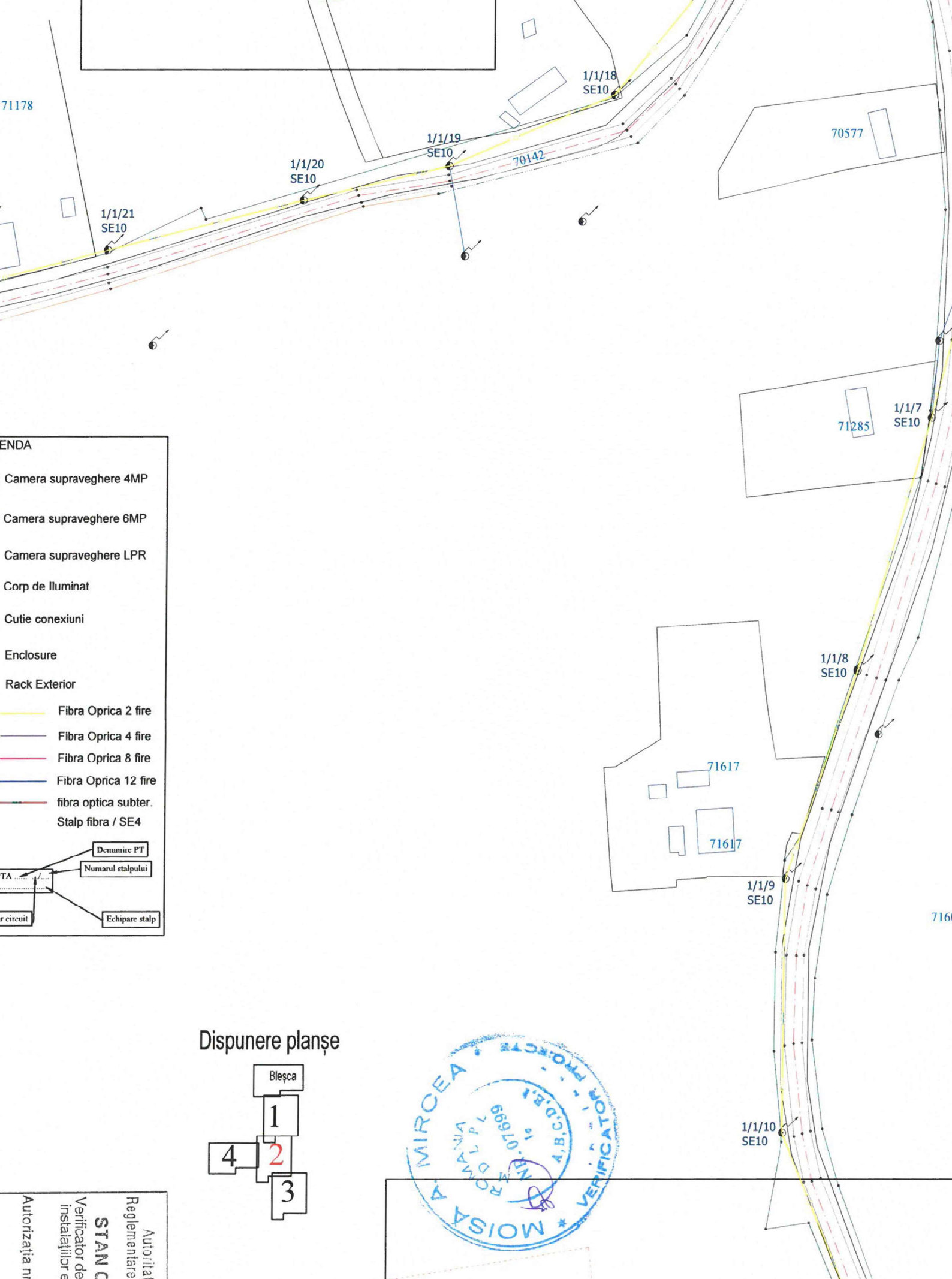

LEGENDA

- Camera supraveghere 4MP
- Camera supraveghere 6MP
- Camera supraveghere LPR
- Corp de Iluminat
- Cutie conexiuni
- Enclosure
- Rack Exterior
- Fibra Optica 2 fire
- Fibra Optica 4 fire
- Fibra Optica 8 fire
- Fibra Optica 12 fire
- fibra optica subter.
- Stalp fibra / SE4

Denumire PT	Numarul stalpului	Echipare stalp
TA		

Dispunere planșe

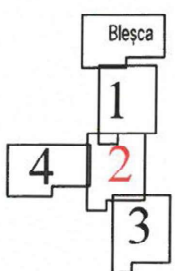

Denumire proiect:
Dezvoltarea sistemului de management local prin implementarea unui sistem de monitorizare si siguranță a spa...

Autoritatea Nationala
 Reglementare în Domeniul
STAN CONSTA
 Verificator de proiecte în
 instalațiilor electrice / tel.
 Autorizația nr. 202120203

LEENDA

- Camera supraveghere 4MP
- Camera supraveghere 6MP
- Camera supraveghere LPR
- Corp de Iluminat
- Cutie conexiuni
- Enclosure
- Rack Exterior

- Fibra Oprica 2 fire
- Fibra Oprica 4 fire
- Fibra Oprica 8 fire
- Fibra Oprica 12 fire
- fibra optica subter.
- Stalp fibra / SE4

Denumire PT
 Numarul stalpului
 Echipare stalp

Avian Ursoaia
 UAT Ivanesti

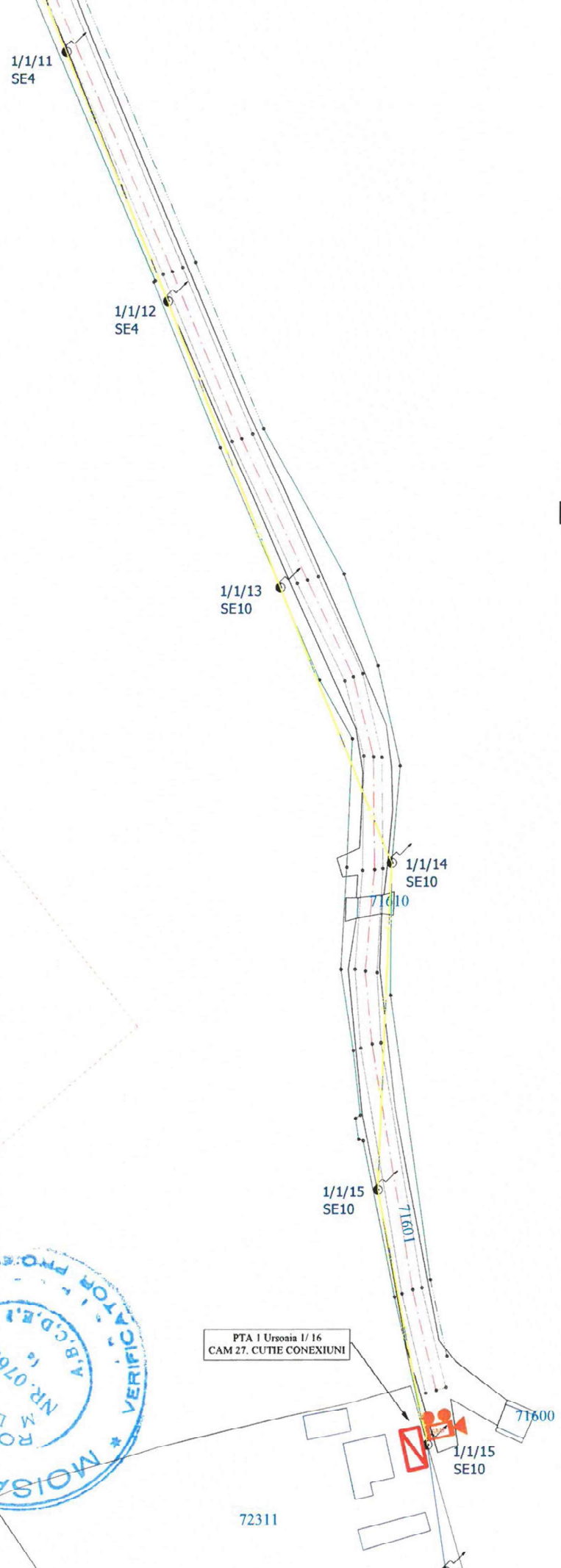

Dispunere planșe

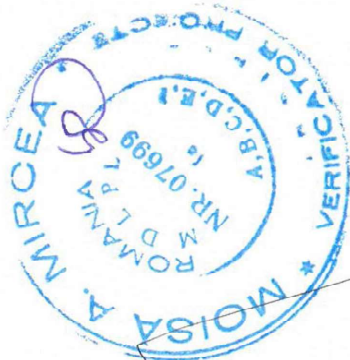
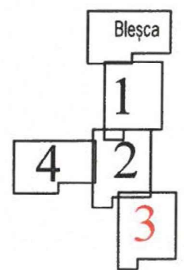

PTA 1 Ursoaia 1/ 16
 CAM 27. CUTIE CONEXIUNI

Autorizația nr. 100/2019
 Verificator de proiecte în domeniul
 instalațiilor electrice telex
STAN CONSTAN
 Autoritatea Națională
 Reglementare în Domeniul



Denumire proiect:
 Dezvoltarea sistemului de management local prin
 implementarea unui sistem de monitorizare și siguranță a spațiului

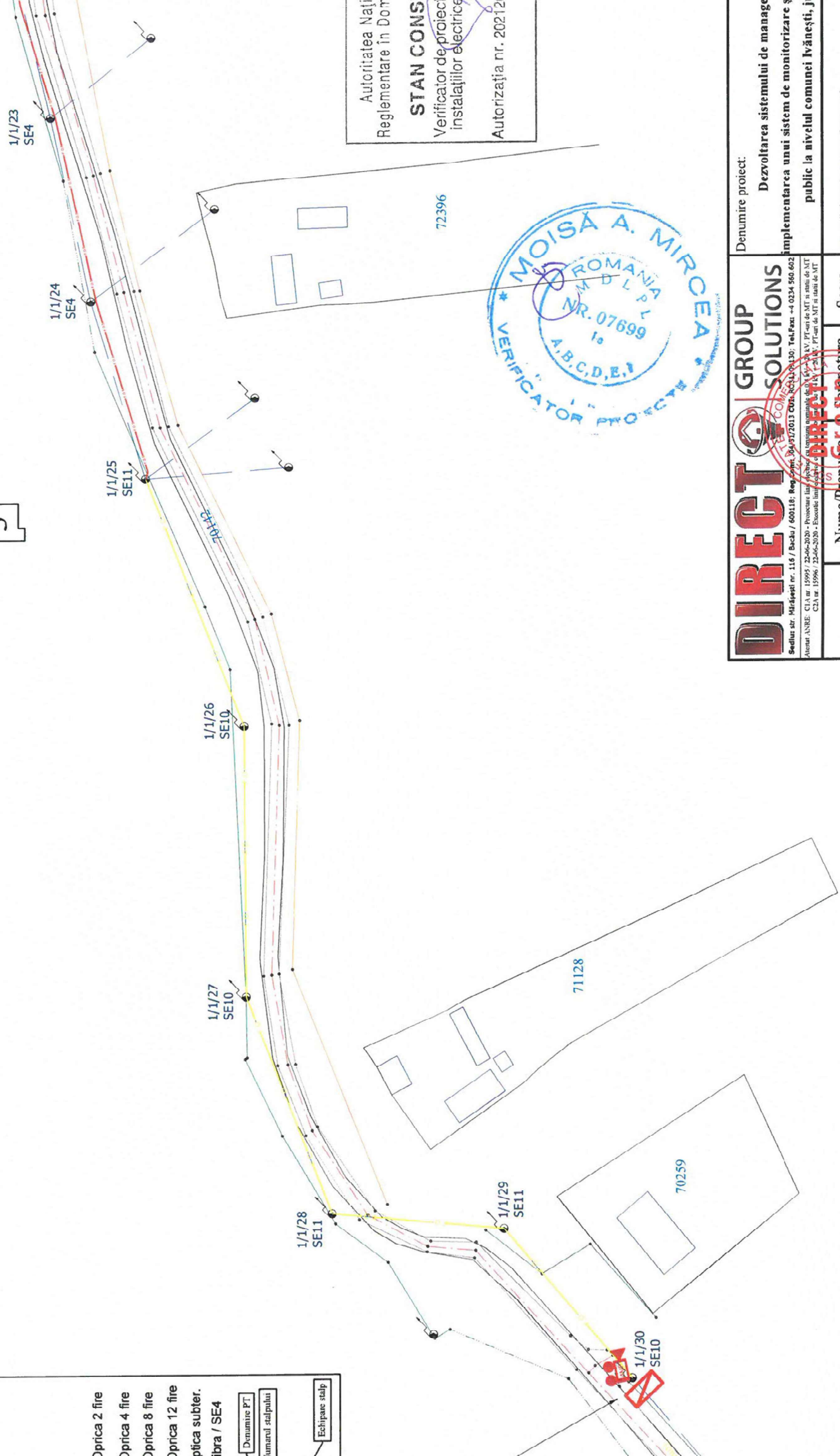
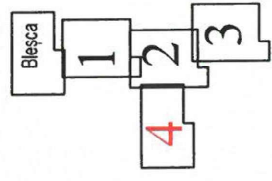

Autoritatea Națională
Reglementare în Domeniul
STAN CONS
Verificator de proiecte
instalațiilor electrice
Autorizația nr. 20212



here 4MP
here 6MP
here LPR
oprica 2 fire
oprica 4 fire
oprica 8 fire
oprica 12 fire
optica subter.
bra / SE4

Denumire PT
numarul stalpului

Echipare stalp

DIRECT GROUP SOLUTIONS

SEARA COMENI 100, ROȘIAR, JUDEȚUL IALOMIȚA, ROMANIA
Sediu: str. Mirășelii nr. 116 / Bacău / 600118. Reg. Com. Bacău nr. 2017/2013 OVR, ROCA nr. 20130. Tel/Fax: +4 0234 550 602
Atestat INRE: C13 nr. 15995 / 22-06-2020 - Proiectare lucrărilor de instalații electrice și telecomunicații în instalații electrice și telecomunicații
C23 nr. 15996 / 22-06-2020 - Execuție lucrărilor de instalații electrice și telecomunicații în instalații electrice și telecomunicații

Denumire proiect: Dezvoltarea sistemului de management al energiei și implementarea unui sistem de monitorizare și control al energiei electrice publice la nivelul comunei Ivănești, județul Iași

Beneficiar: Comuna Ivănești
Amplasament: Loc. Ursoaia, com. Ivănești, jud. Iași

Nume/Prenume / Numele și Prenumele
Scara 1:1000

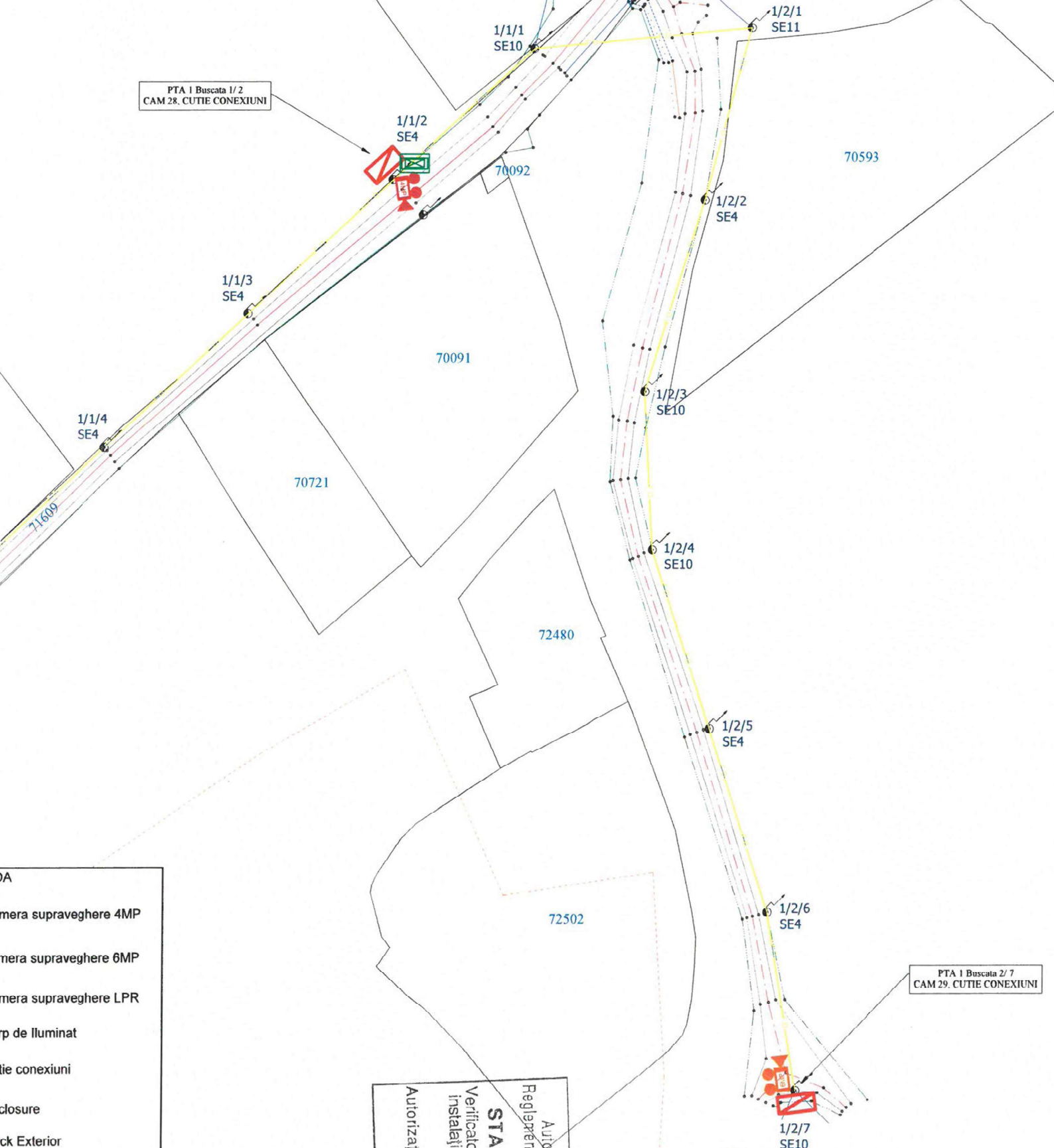













- DA
- camera supraveghere 4MP
 - camera supraveghere 6MP
 - camera supraveghere LPR
 - grupa de iluminat
 - cutie conexiuni
 - capacitate de inchidere
 - rack Exterior
 - Fibra Oprica 2 fire
 - Fibra Oprica 4 fire
 - Fibra Oprica 8 fire
 - Fibra Oprica 12 fire
 - fibra optica subter.
 - Stalp fibra / SE4
- Denumire PT
- Numarul stalpului
- Echipare stalp

Autoritatea Natională de
Reglementare în Domeniul Energiei
STAN CONSTANTIN
Verificator de proiecte în domeniul
instalațiilor electrice tehnologice
Autorizatia nr. 202120203/11.11.2021



LEGENDA

-  Camera supraveghere 4MP
-  Camera supraveghere 6MP
-  Camera supraveghere LPR
-  Corp de iluminat
-  Cutie conexiuni
-  Enclosure
-  Rack Exterior
-  Fibra Oprica 2 fire
-  Fibra Oprica 4 fire
-  Fibra Oprica 8 fire
-  Fibra Oprica 12 fire
-  fibra optica subter.
-  Stalp fibra / SE4

PTA Denumire PT
Numarul stalpului

Numar circuit Echipare stalp

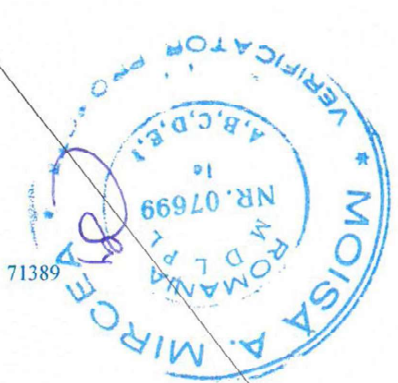
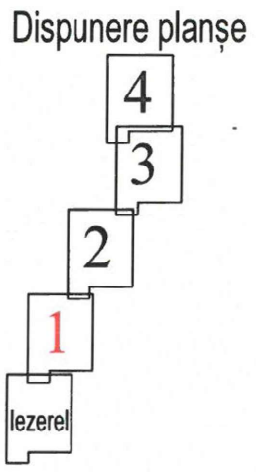
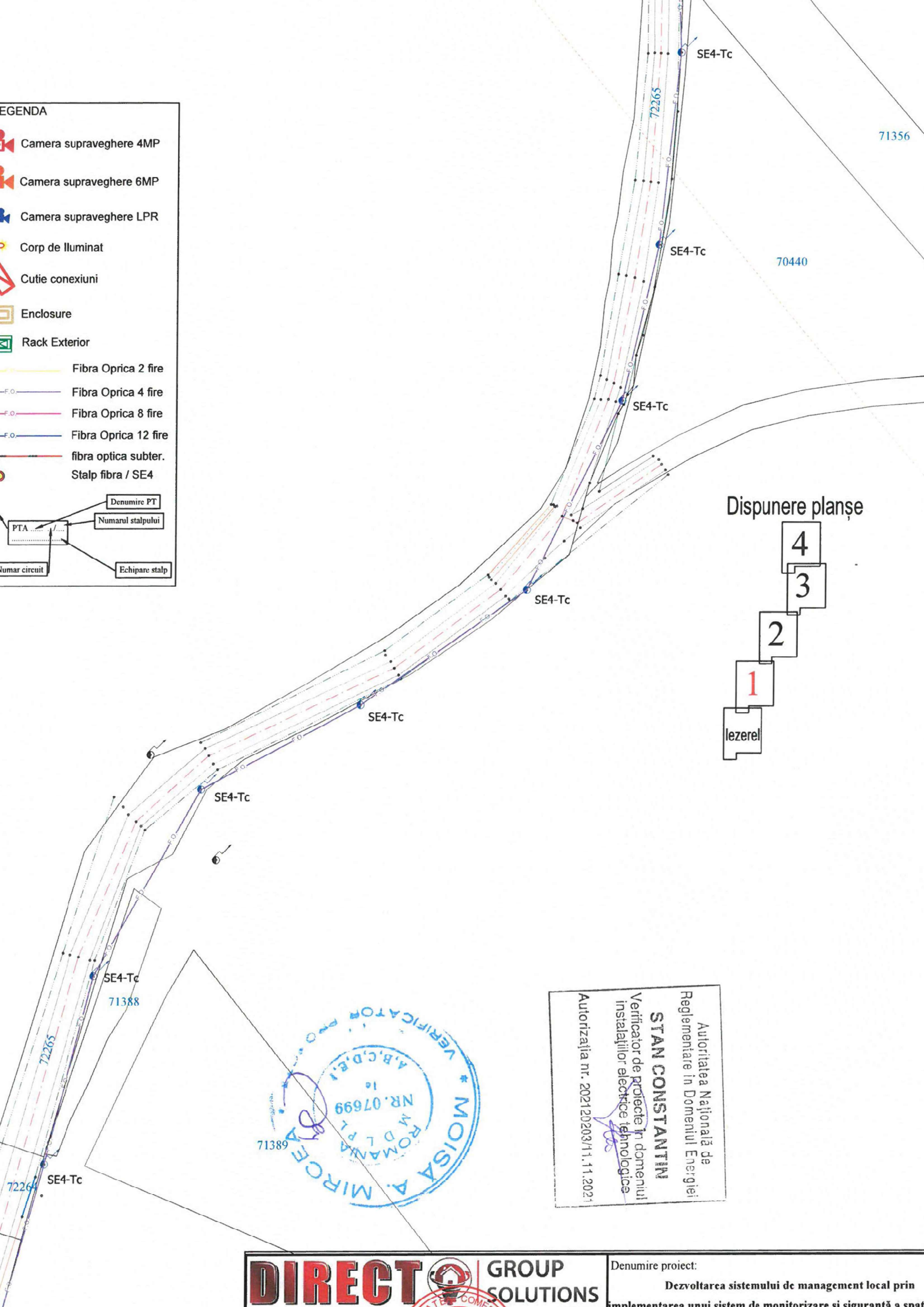

Autoritatea Națională de
 Reglementare în Domeniul Energiei
STAN CONSTANTIN
 Verificator de proiecte în domeniul
 instalațiilor electrice tehnologice
 Autorizația nr. 202120203/11.11.2021

- ...ra supraveghere ovr
- ...ra supraveghere LPR
- ...de Iluminat
- ...conexiuni
- ...sure
- Exterior
- Fibra Oprica 2 fire
- Fibra Oprica 4 fire
- Fibra Oprica 8 fire
- Fibra Oprica 12 fire
- fibra optica subter.
- Stalp fibra / SE4

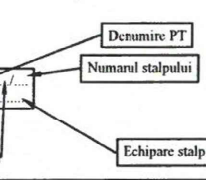

PTA 1 Valca Oanei / 2/ 8
CAM 15. CUTIE CONEXIUNI

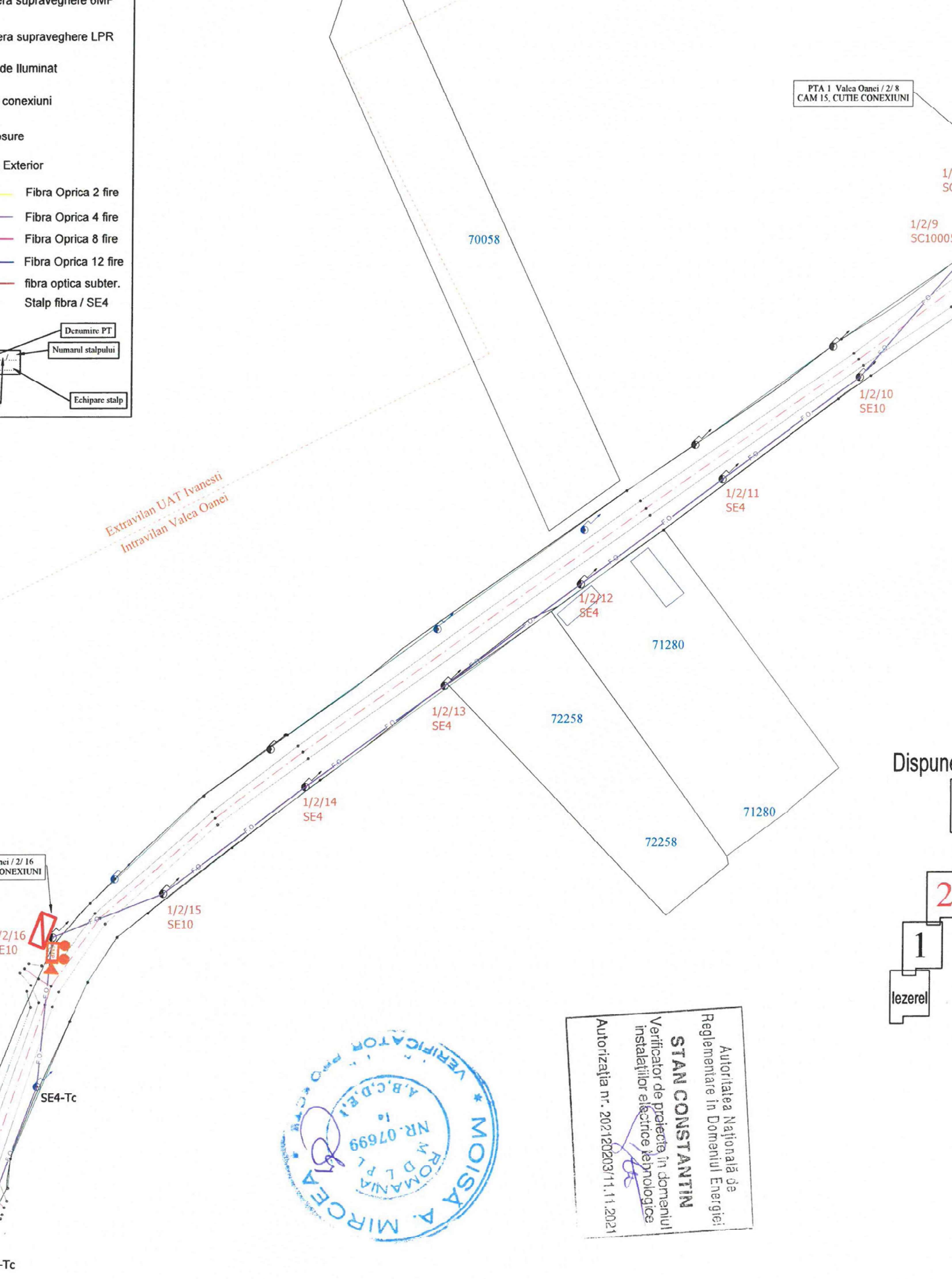

...nei / 2/ 16
CONEXIUNI

Dispun
2
1
lezerel



Autoritatea Națională de
Reglementare în Domeniul Energiei
STAN CONSTANTIN
Verificator de proiect în domeniul
instalațiilor electrice tehnologice
Autorizația nr. 202120203/1.11.2021

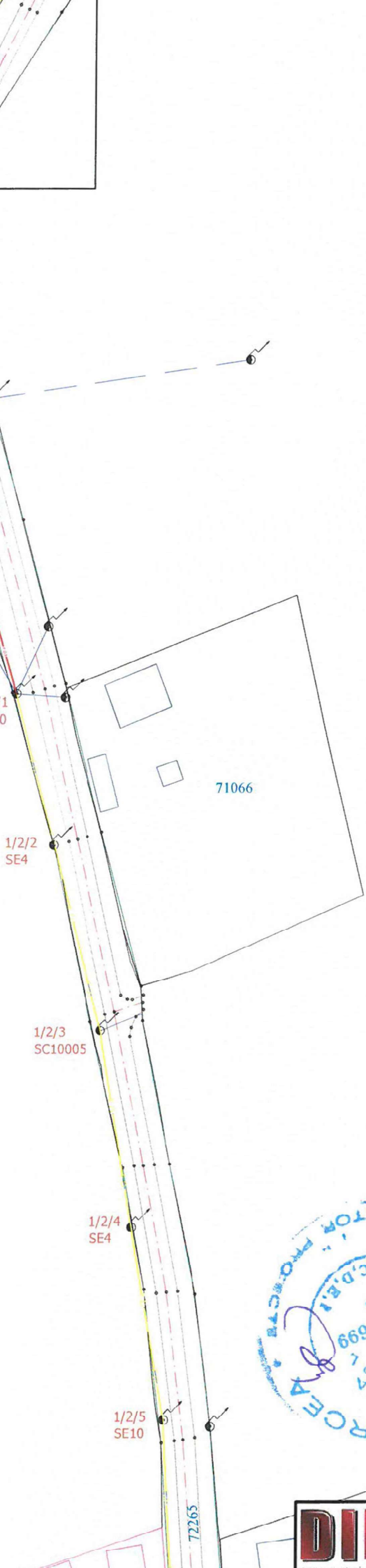













LEGENDA	
	Camera supraveghere 4MP
	Camera supraveghere 6MP
	Camera supraveghere LPR
	Corp de iluminat
	Cutie conexiuni
	Enclosure
	Rack Exterior
	Fibra Optica 2 fire
	Fibra Optica 4 fire
	Fibra Optica 8 fire
	Fibra Optica 12 fire
	fibra optica subter.
	Stalp fibra / SE4
	Denumire PT Numarul stalpului Echipare stalp Numar circuit



Autoritatea Natională de
 Reglementare în Domeniul Energiei
STAN CONSTANTIN
 Verificator de protecție în domeniul
 instalațiilor electrice tehnologice
 Autorizația nr. 2021/20203/1.11.2021

N
 Dispu
 2
 1
 lezerel

LEGENDA

-  Camera supraveghere 4MP
-  Camera supraveghere 6MP
-  Camera supraveghere LPR
-  Corp de iluminat
-  Cutie conexiuni
-  Enclosure
-  Rack Exterior
-  Fibra Optica 2 fire
-  Fibra Optica 4 fire
-  Fibra Optica 8 fire
-  Fibra Optica 12 fire
-  fibra optica subter.
-  Stalp fibra / SE4

 PTA /
 Denumire PT
 Numarul stalpului
 Echipare stalp
 Numar circuit



Autoritatea Națională de
 Reglementare în Domeniul Energiei
STAN CONSTANTIN
 Verificator de proiecte în domeniul
 instalațiilor electrice tehnologice
 Autorizația nr. 202120203/11.11.2021

VERIFICATOR
 ROMANIA
 NR. 07699
 A.B.C.D.E.I.
 MOISA
 MIRCEA

Dispune
 2
 1
 lezerel

71424

LEGENDA

- Camera supraveghere 4MP
- Camera supraveghere 6MP
- Camera supraveghere LPR
- Corp de iluminat
- Cutie conexiuni
- Enclosure
- Rack Exterior
- Fibra Oprica 2 fire
- Fibra Oprica 4 fire
- Fibra Oprica 8 fire
- Fibra Oprica 12 fire
- fibra optica subter.
- Stalp fibra / SE4

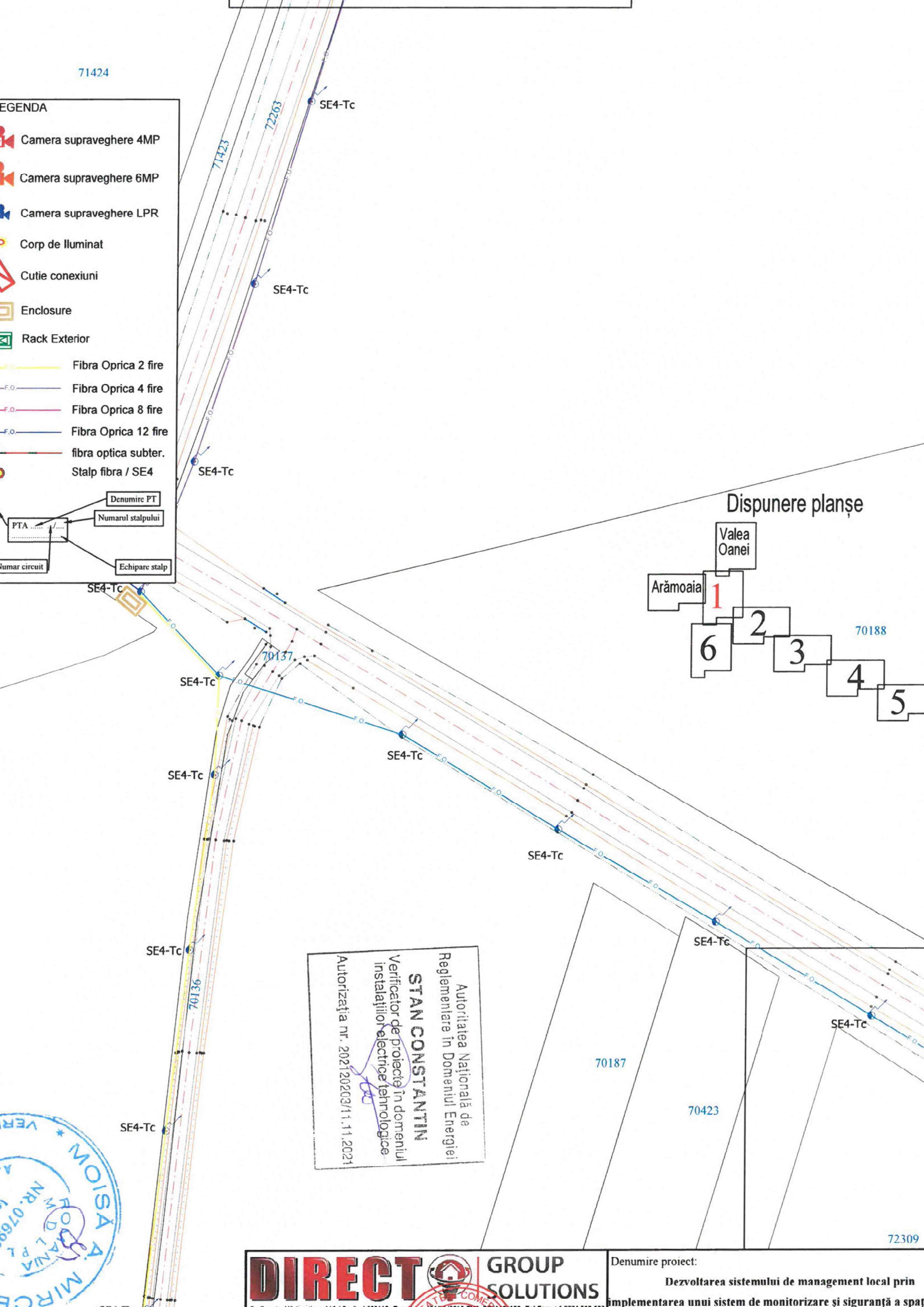
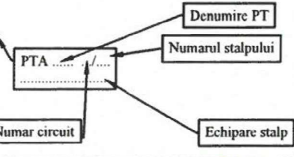

Dispunere planșe

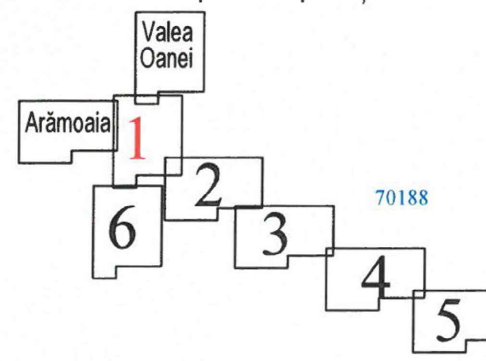

70188

Autoritatea Națională de
Reglementare în Domeniul Energiei
STAN CONSTANTIN
Verificator de proiecte în domeniul
instalațiilor electrice tehnologice
Autorizația nr. 2021/20203/11.11.2021













70187

70423

72309



Denumire proiect:
Dezvoltarea sistemului de management local prin
implementarea unui sistem de monitorizare și siguranță a spațiului

-  Camera s...
-  Camera su...
-  Camera su...
-  Corp de lu...
-  Cutie cone...
-  Enclosure
-  Rack Exte...
-  FO
-  FO
-  FO
- 
-  PTA
-  Numar circuit

Autoritatea N
Reglementare in D
STAN CON
Verificator de profi
instalațiilor electri
Autorizația nr. 202

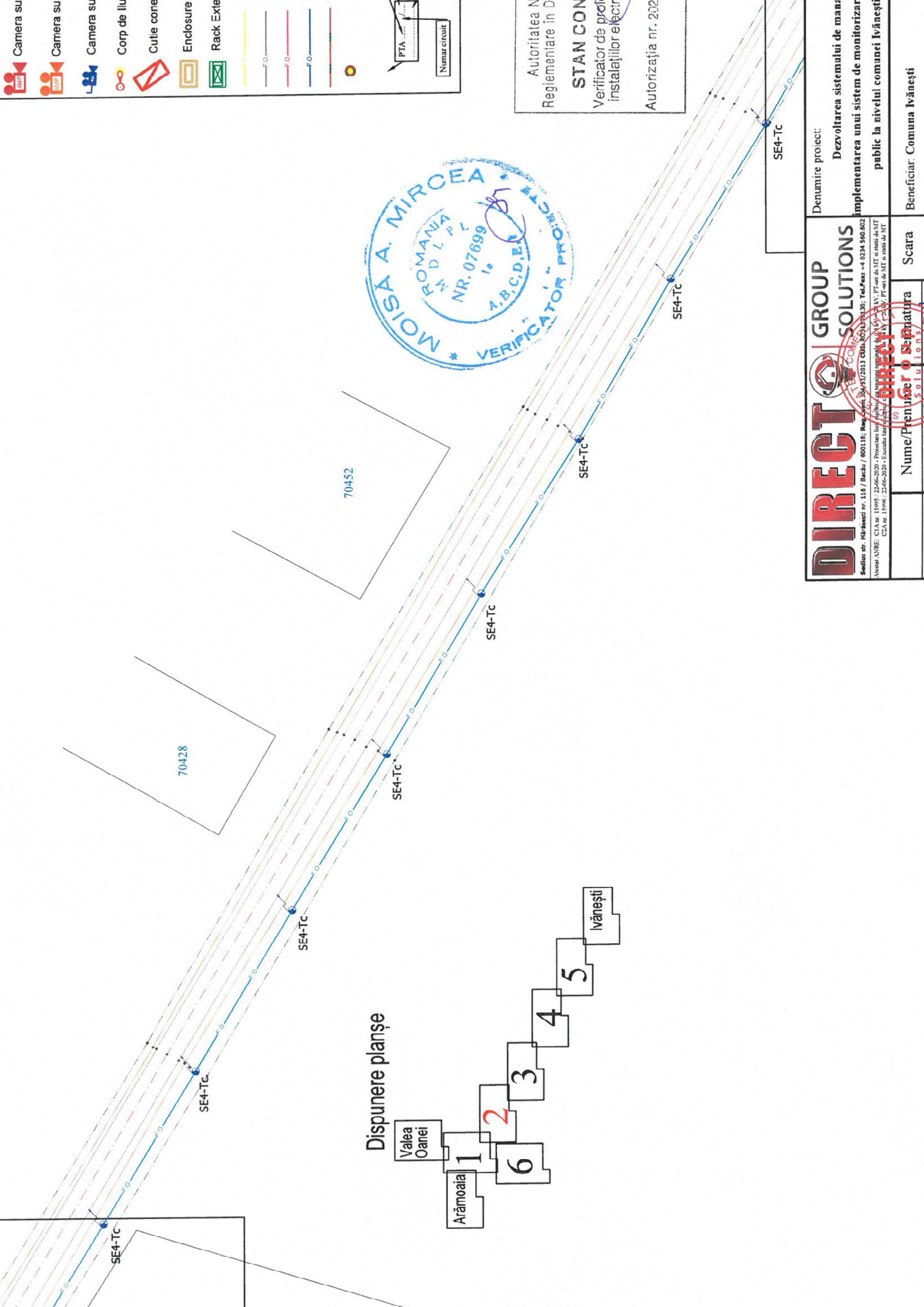



DIRECT GROUP SOLUTIONS
 Sediul str. Mirănești nr. 116 / Bacău / 600118; Reg. Com. Bacău nr. 157/2013 CUI: 802410013; Tel/Fax: +4 0234 560.602
 Având ANRE: CIA nr. 15995 / 22-06-2020 - Proiectare lucr. electric cu tensiuni nominale de 0,4/0,7/10/20 kV; PT-uri de MT și stații de MT
 CCA nr. 15996 / 22-06-2020 - Execuție lucr. electric de 0,4/0,7/10/20 kV; PT-uri de MT și stații de MT

Denumire proiect:
Dezvoltarea sistemului de manan
implementarea unui sistem de monitoriza
public la nivelul comunei Ivănești

Beneficiar: Comuna Ivănești

Nume/Prenume: Scara

-  Camera su
-  Camera su
-  Camera su
-  Corp de iluminat
-  Cutie conexiuni
-  Enclosure
-  Rack Extern
-  F.O.
-  F.O.
-  F.O.
- 

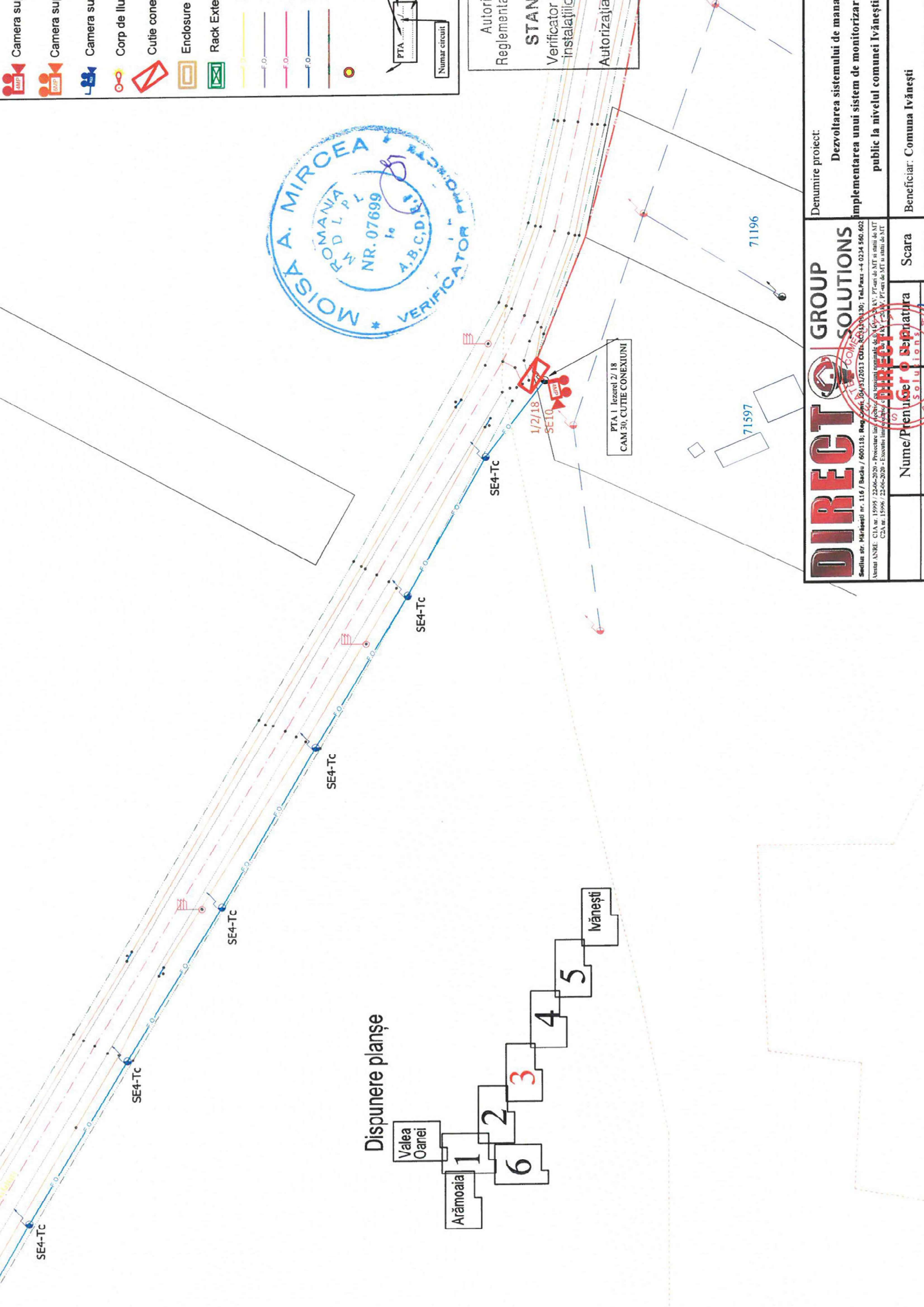

DIRECT GROUP SOLUTIONS
 Sediul: str. Mihăilești nr. 116 / Bacău / 600118; Reg. Com. Bacău nr. 30/512013 CUI: RO20130330; Tel/Fax: +4 0234 560.602
 Aviz ANRE: CIA nr. 15995 / 22-06-2020 - Proiectare linii de cablu optic și echipamentelor de comunicații optice în stații de NT
 CEA nr. 15996 / 22-06-2020 - Execuție linii de cablu optic și echipamentelor de comunicații optice în stații de NT

Denumire proiect: Dezvoltarea sistemului de mananarea sistemului de monitorizare implementarea unui sistem de monitorizare public la nivelul comunei Ivănești

Beneficiar: Comuna Ivănești

Nume/Prenume: Scara

Autoritatea Națională
Reglementare în Domeniul
STAN CONSTA
Verificator de proiecte în
instalațiilor electrice fen
Autorizația nr. 202120203



Dispunere planșe

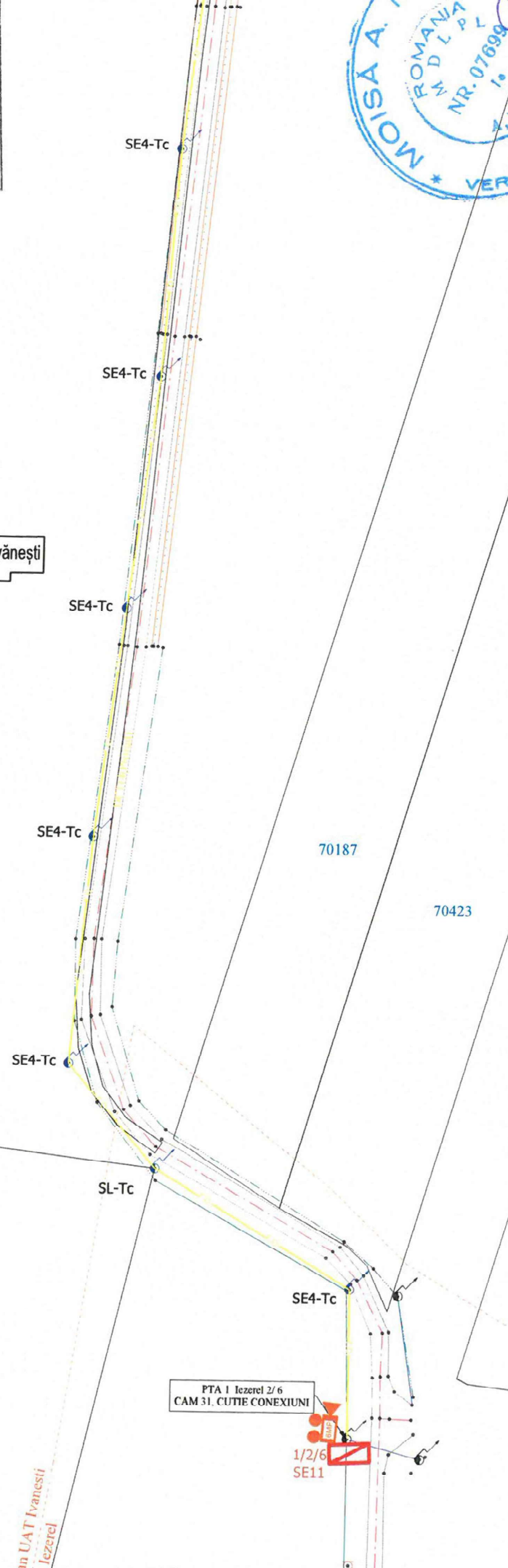
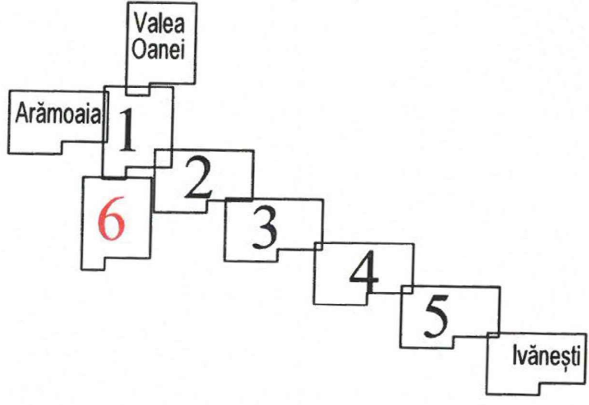

LEGENDA

- Camera supraveghere 4MP
- Camera supraveghere 6MP
- Camera supraveghere LPR
- Corp de Iluminat
- Cutie conexiuni
- Enclosure
- Rack Exterior
- Fibra Optica 2 fire
- F.O. Fibra Optica 4 fire
- F.O. Fibra Optica 8 fire
- F.O. Fibra Optica 12 fire
- fibra optica subter.
- Stalp fibra / SE4

PTA
 Denumire PT
 Numarul stalpului
 Echipare stalp
 Numar circuit

PTA 1 Iezerel 2/ 6
CAM 31. CUTIE CONEXIUNI

1/2/6
SE11

Camera sursă
Camera sursă
Camera sursă
Corp de iluminat
Cutie conexiuni
Enclosură
Rack Extensibil
F.O.
F.O.
F.O.
PTA
Numar circuit

Autoritatea Națională de Reglementare în Domeniul Energiei
STAN CONSTANTIN
 Verificator de proiecte în domeniul instalațiilor electrice tehnologice
 Autorizația nr. 202120203/11.11.2021

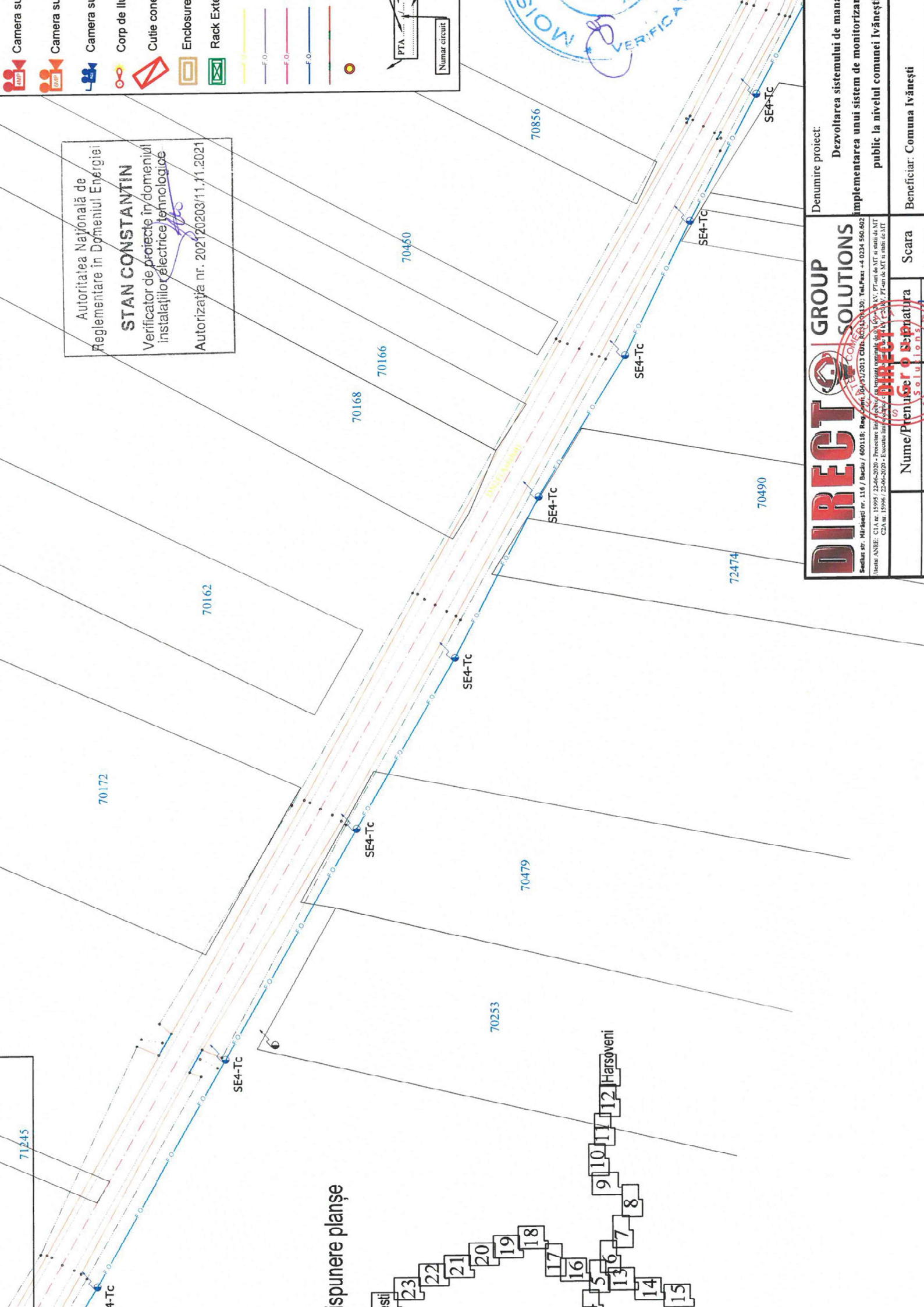

Spunere planșe

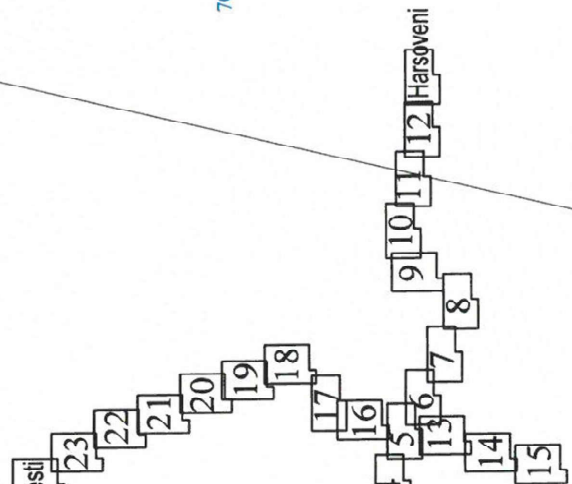

DIRECT GROUP SOLUTIONS
 Sediul str. Mirălești nr. 116 / Bacău / 600118; Reg. Com. 20/93/2013 C.U. RO11/19/20; Tel/Fax: +4 0234 560.602
 Vestibul ANRE: C.I.A. nr. 15995 / 22-06-2020 - Proiectare linii și cabluri de tensiuni nominale de la 10 kV la 110 kV, PT-uri de MT și stații de MT
 C.Z.A. nr. 15996 / 22-06-2020 - Execuție lucrări de cabluri de la 10 kV la 110 kV, PT-uri de MT și stații de MT

Denumire proiect:
 Dezvoltarea sistemului de management al energiei
 Implementarea unui sistem de monitorizare și control al energiei
 public la nivelul comunei Ivănești

Beneficiar: Comuna Ivănești

Nume/Prenume/Scara
 Ștefan Ștefan / Scara

Autoritatea Națională de Reglementare în Domeniul Energiei
STAN CONSTANTIN
 Verificator de proiecte în domeniul instalațiilor electrice tehnologice
 Autorizația nr. 202120203/11.11.2021

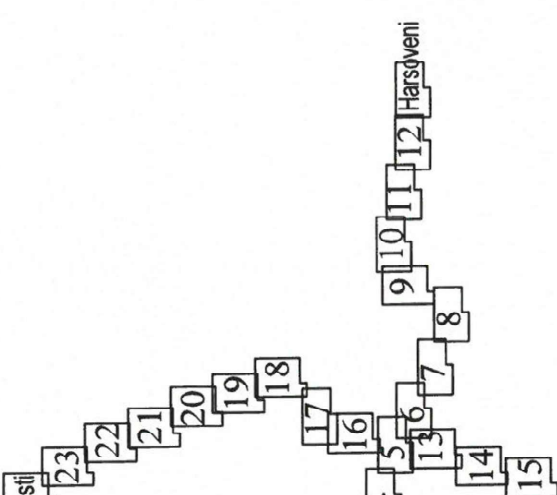
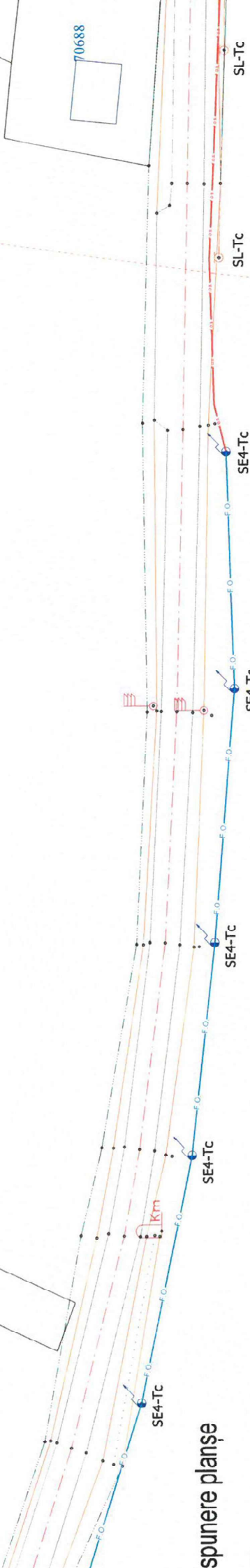

LEGENDA

- Camera supraveghere 4MP
- Camera supraveghere 6MP
- Camera supraveghere LPR
- Corp de iluminat
- Cutie conexiuni
- Enclosure
- Rack Exterior
- Fibra Optica 2 fire
- Fibra Optica 4 fire
- Fibra Optica 8 fire
- Fibra Optica 12 fire
- fibra optica subter.
- Stalp fibra / SE4
- PTA
- Numar circuit
- Denumire PT
- Numarul stalpului
- Echipeare stalp

Extravilan UAT Ivanesti
 Intravilan Ivanesti



DIRECT GROUP SOLUTIONS <small>Sediu: str. Harsaveni nr. 116 / Bacau / 600118; Reg. Com. 304-87/2013 CUI: 262029120; Tel-Fax: +4 0234 560.602 Avntu ANDRE: C.I.A nr. 15995 / 22-06-2020 - Proiectare linii electrice de tensiuni nominale de 0,4 kV, 10 kV, PT-uri de MT si stati de MT C.I.A nr. 15996 / 22-06-2020 - Executie linii electrice de tensiuni nominale de 0,4 kV, 10 kV, PT-uri de MT si stati de MT</small>	Denumire proiect: Dezvoltarea sistemului de mananara implementarea unui sistem de monitorizar public la nivelul comunei Ivanesti
	Nume/Prenume / Scara / Semnatura SOLUTIONS
Beneficiar: Comuna Ivanesti	

Reglementare în vigoare
STAN CONSTANȚA
 Verificator de proiecte în
 instalații electrice / tel.
 Autorizația nr. 20212020

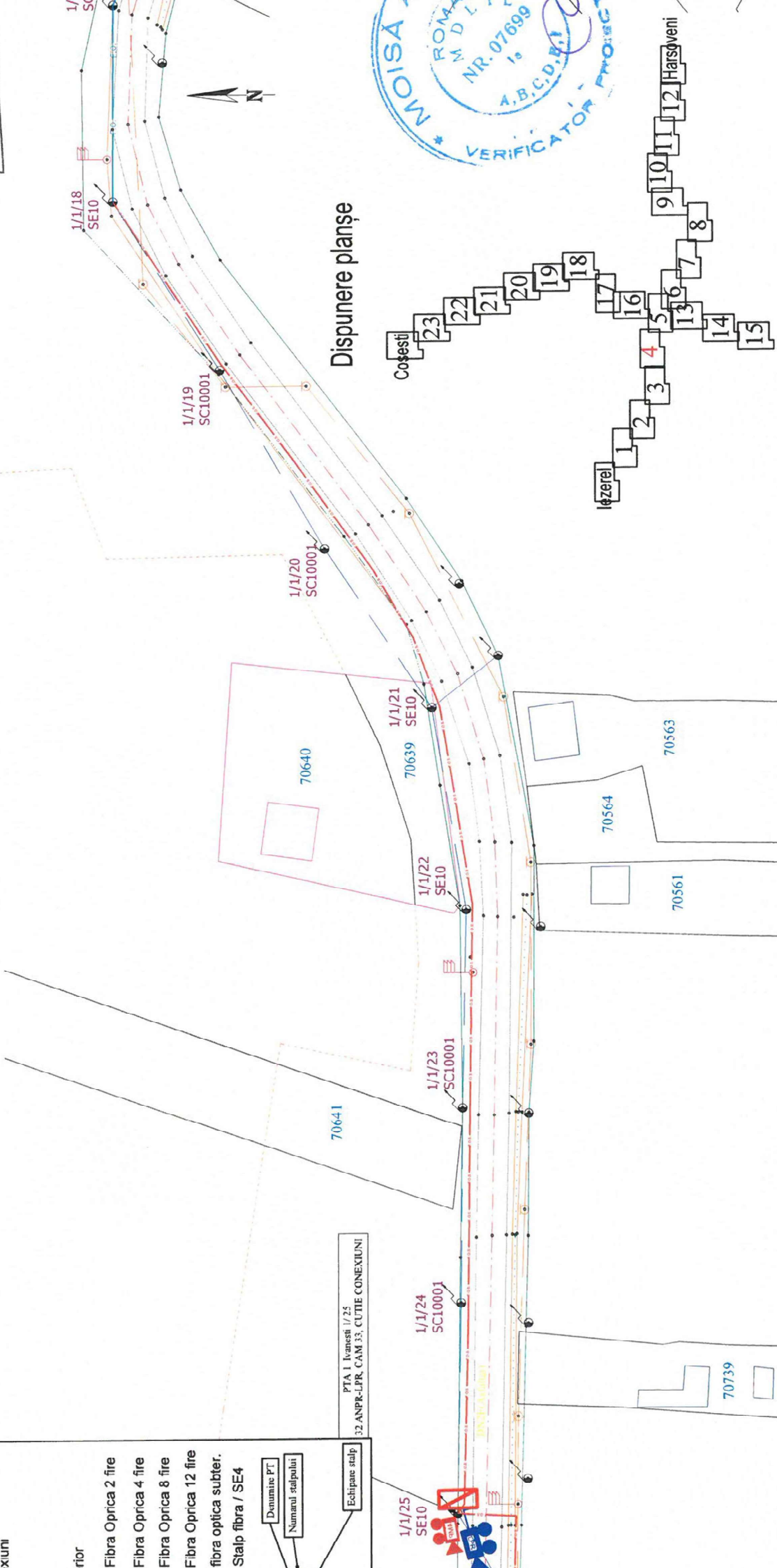

Dispunere planșe

PTA 1 Ivanesti 1/25
 32 ANPR-LPR, CAM 33, CUTIE CONEXIUNI

- praveghere 4MP
- praveghere 6MP
- praveghere LPR
- minat
- xiuni
- rior
- Fibra Oprica 2 fire
- Fibra Oprica 4 fire
- Fibra Oprica 8 fire
- Fibra Oprica 12 fire
- fibra optica subter.
- Stalp fibra / SE4
- Denumire PT
- Numarul stalpului
- Echipare stalp

Denumire proiect:
 Dezvoltarea sistemului de mananar
 Implementarea unui sistem de monitorizar
 public la nivelul comunei Ivanesti

DIRECT GROUP SOLUTIONS
 Solutii de Comunicatii
 Sediul str. Mărășești nr. 116 / Bacău / 600116; Reg. Com. Bacău nr. 2013/0130; Tel./Fax: +4 0234 560.602
 Alina ANRE: CIA nr. 15905 / 22-06-2020 - Proiectare linii optice de lungă distanță de 15,7 km și 10 km; PT-uri de NT și stații de NT
 CIA nr. 15906 / 22-06-2020 - Execuție linii optice de 15,7 km și 10 km; PT-uri de NT și stații de NT

Nume/Prenume: **Gerard Sepmatura** Scara

Beneficiar: Comuna Ivanesti

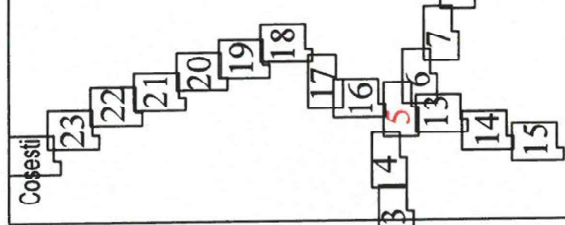

Aut. Reglementare
STA
 Verificarea instalației
 Autorizare

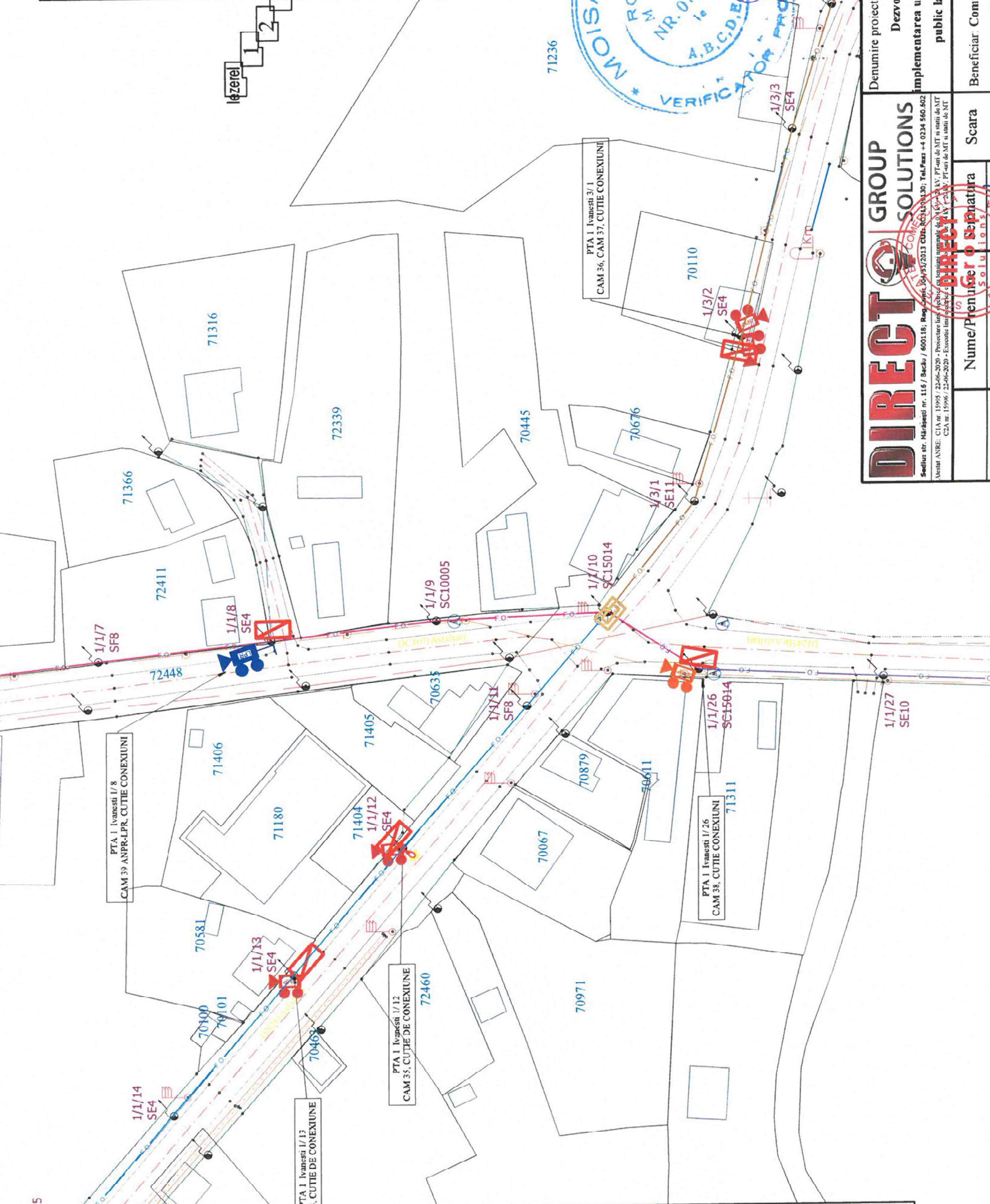

DIRECT GROUP SOLUTIONS
 Sediul str. Hărăpăși nr. 116 / Bacău / 600116; Buză, Corp. 304-87/2013 Cămin. Reș. Bacău; Tel./Fax +4 0234 560-602
 Avenit ANRE: CIA nr. 15995 / 22-06-2020 - Proiectare linii electrice cu tensiuni nominale de 0,4/10/20 kV; PT-uri de MT și stații de MT
 CEA nr. 15996 / 22-06-2020 - Execuție linii electrice de 0,4/10/20 kV; PT-uri de MT și stații de MT

Direct SOLUTIONS

Nume/Prenume: **Scara**

Denumire proiect:
 Dezvoltarea sistemului de management
 Implementarea unui sistem de monitorizare
 public la nivelul comunei Ivănești

Beneficiar: Comuna Ivănești

e 4MP	numire PT
e 6MP	al stălpului:
e LPR	Echipare stălp
ca 2 fire	
ca 4 fire	
ca 8 fire	
ca 12 fire	
a subter.	
/ SE4	

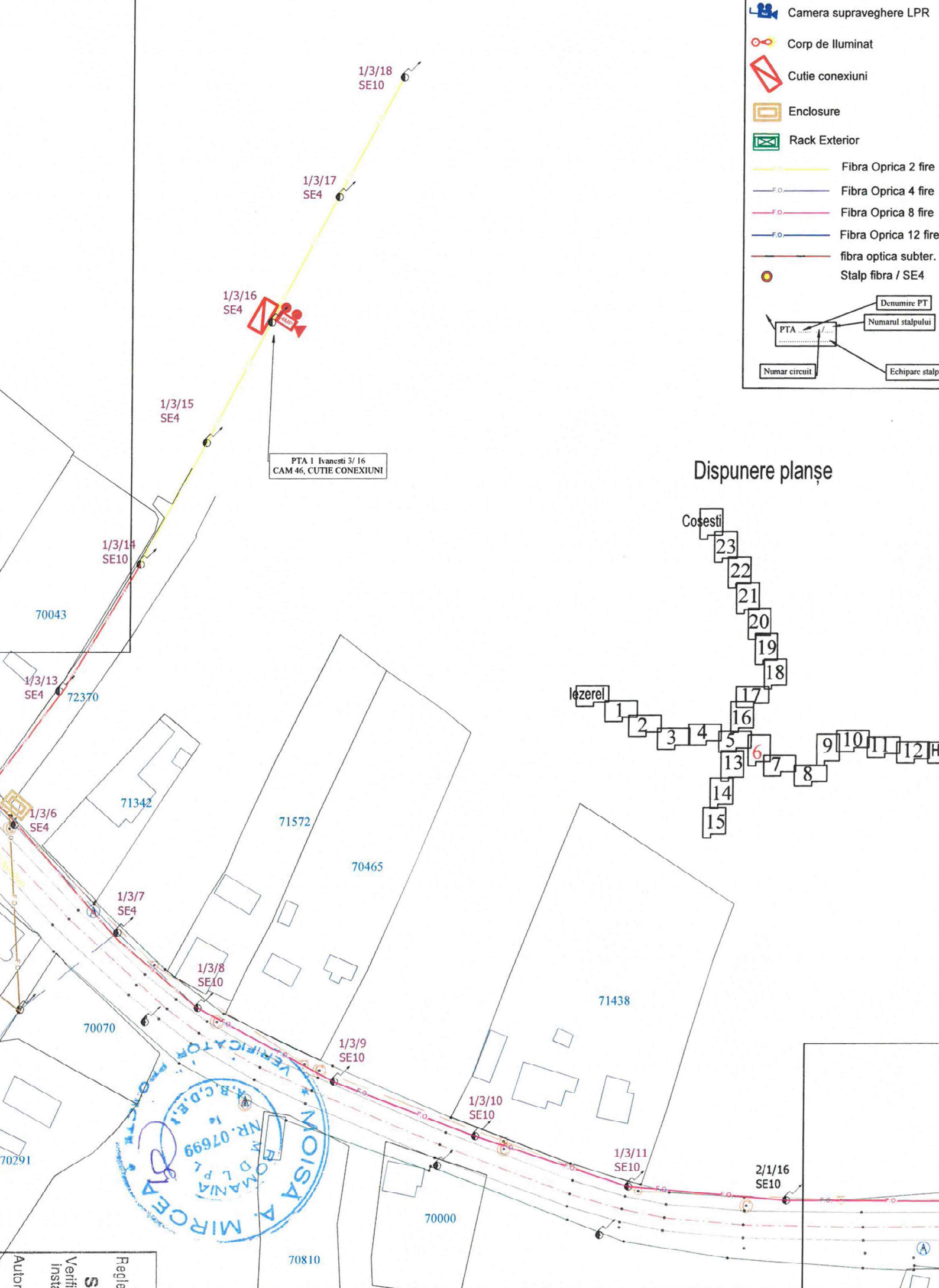
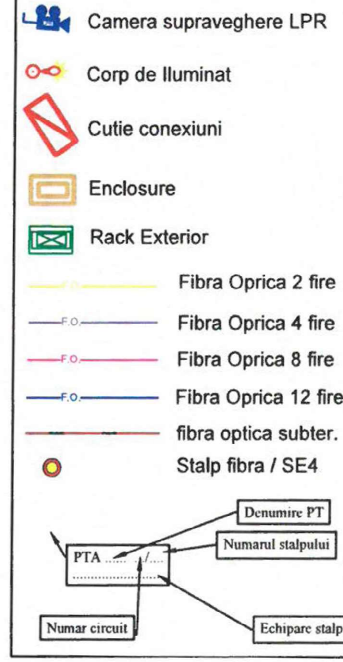

Dispunere planșe

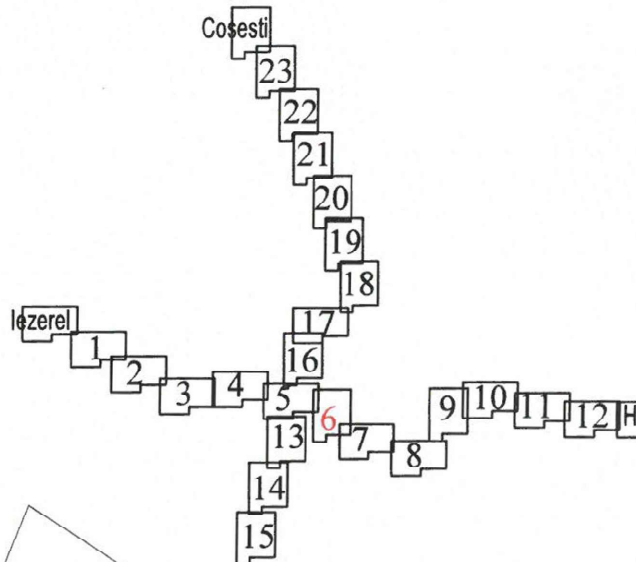

Autorizația
 Verificator
 de instalații
 STAN
 Reglementar
 Autoritatea

Camera sup
 Camera sup
 Camera sup
 Corp de iluminat
 Cutie conexiuni
 Enclosure
 Rack Exterior
 F.C.
 F.C.
 F.C.
 F.C.
 PTA
 Numar circuit

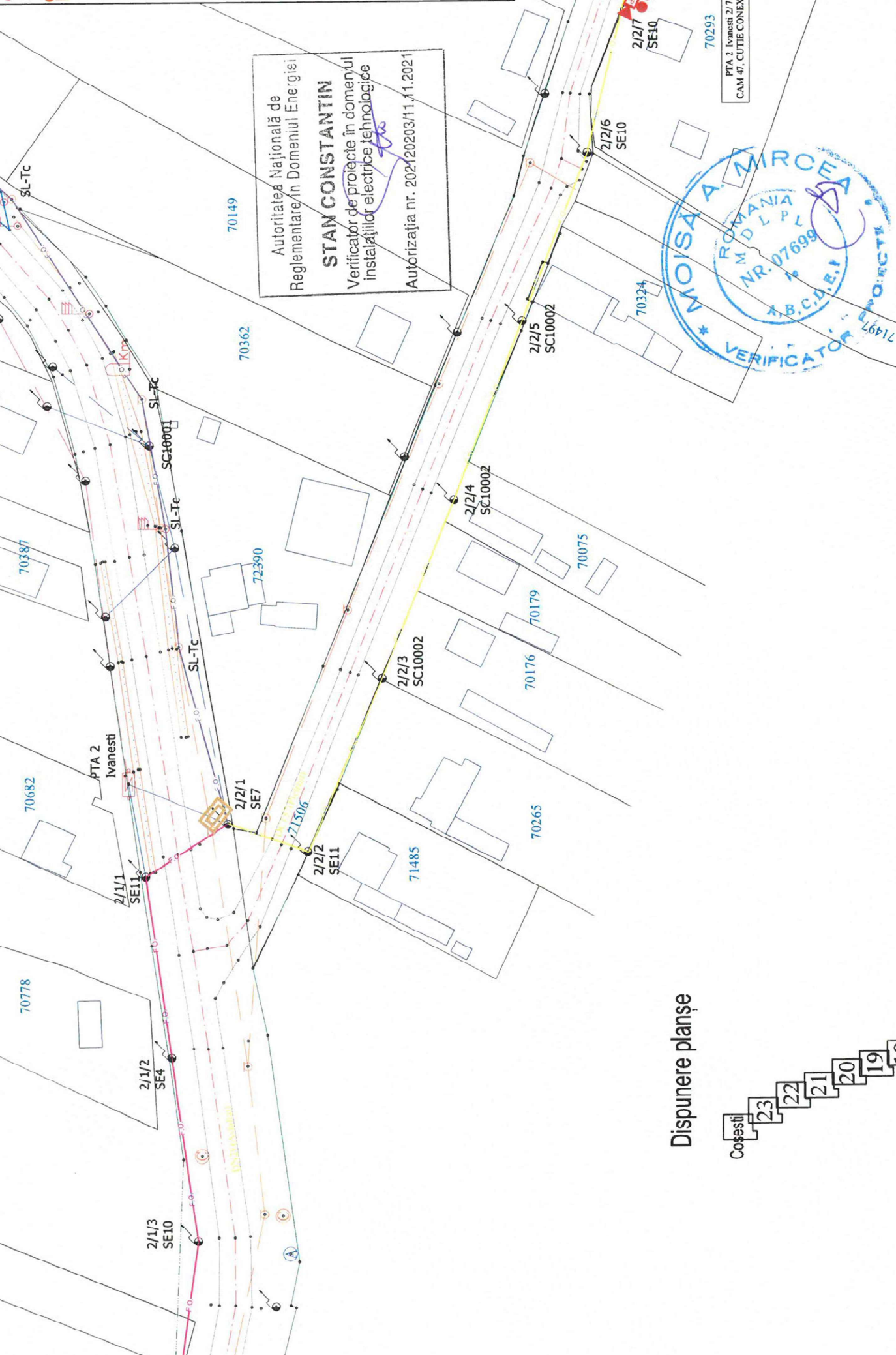

Disponere planșe

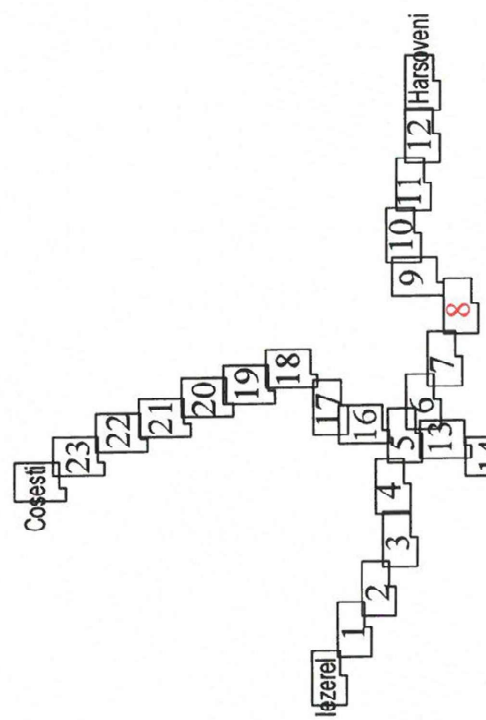

DIRECT GROUP SOLUTIONS
 Sediul str. Mirănești nr. 116 / Bacău / 600118; Rep. Corp. 30-91/2013 CUI: 25120390; Tel.Fax: +4 0234 560.602
 Vestib ANRE: C.I.A nr. 15995 / 22-06-2020 - Proiectare linii electrice cu tensiuni nominale de 0,4/0,7/10 kV; PTA-uri de MT și stații de MT
 C.I.A nr. 15996 / 22-06-2020 - Execuția liniilor electrice de 0,4/0,7/10 kV; PTA-uri de MT și stații de MT

Denumire proiect: Dezvoltarea sistemului de management al energiei
 Implementarea unui sistem de monitorizare publică la nivelul comunei Ivănești

Beneficiar: Comuna Ivănești

Nume/Prenume/Scara: Scara

Dispunere planșe

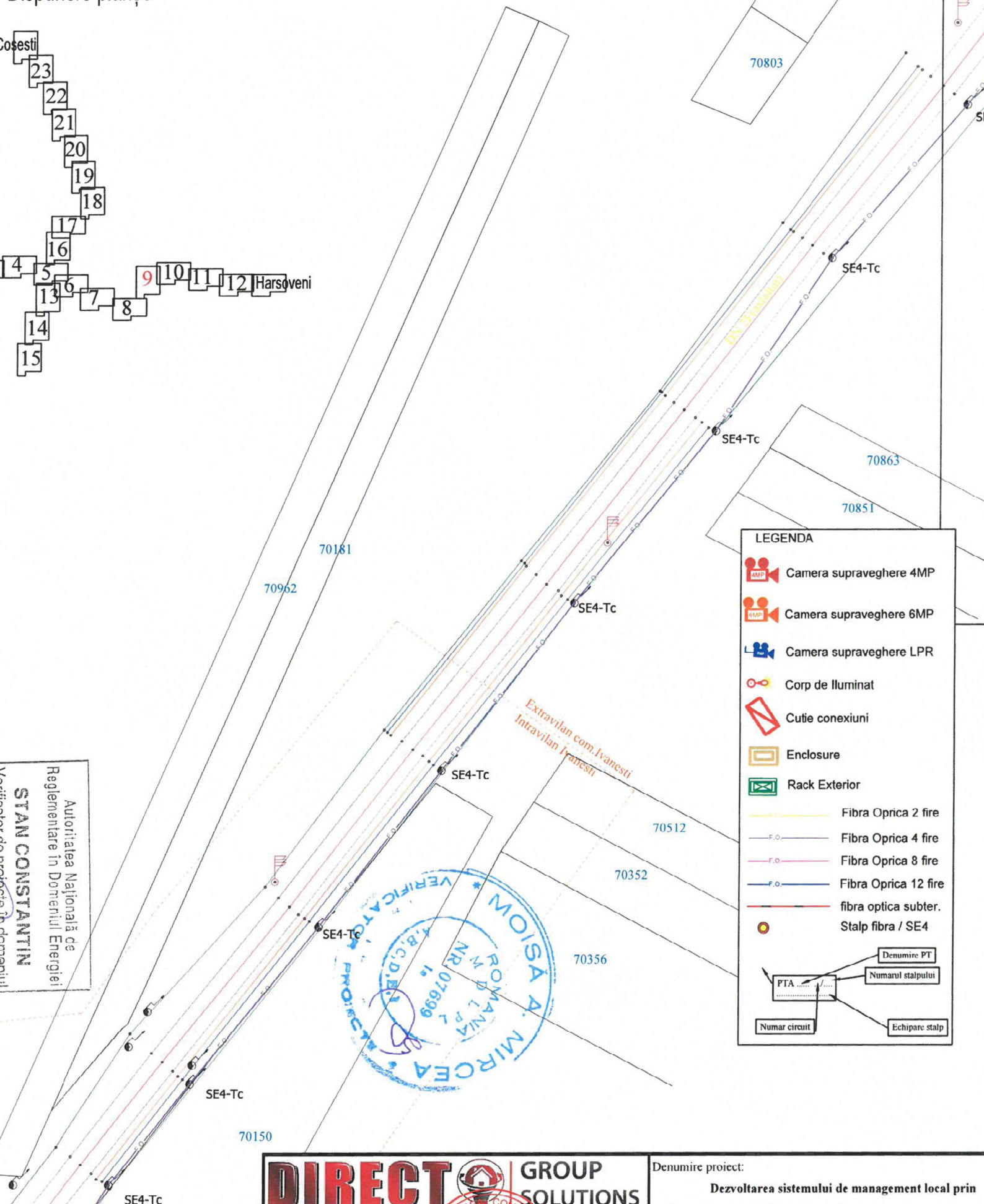
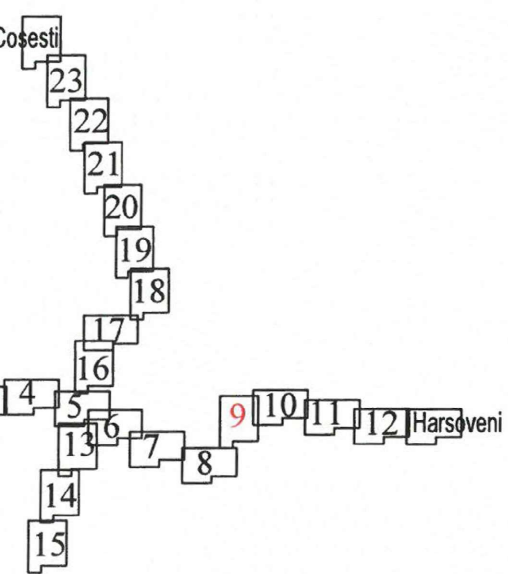

Autoritatea Națională de
Reglementare în Domeniul Energiei
STAN CONSTANTIN
Verificator de competență în domeniul



LEGENDA

- Camera supraveghere 4MP
- Camera supraveghere 6MP
- Camera supraveghere LPR
- Corp de iluminat
- Cuție conexiuni
- Enclosure
- Rack Exterior
- Fibra Optica 2 fire
- F.O. Fibra Optica 4 fire
- F.O. Fibra Optica 8 fire
- F.O. Fibra Optica 12 fire
- fibra optica subter.
- Stalp fibra / SE4

Denumire PT
 PTA
 Numar circuit
 Numarul stalpului
 Echipare stalp

Autoritatea
Reglementară
STAN
Verificator C
Instalațiilor
Autorizația

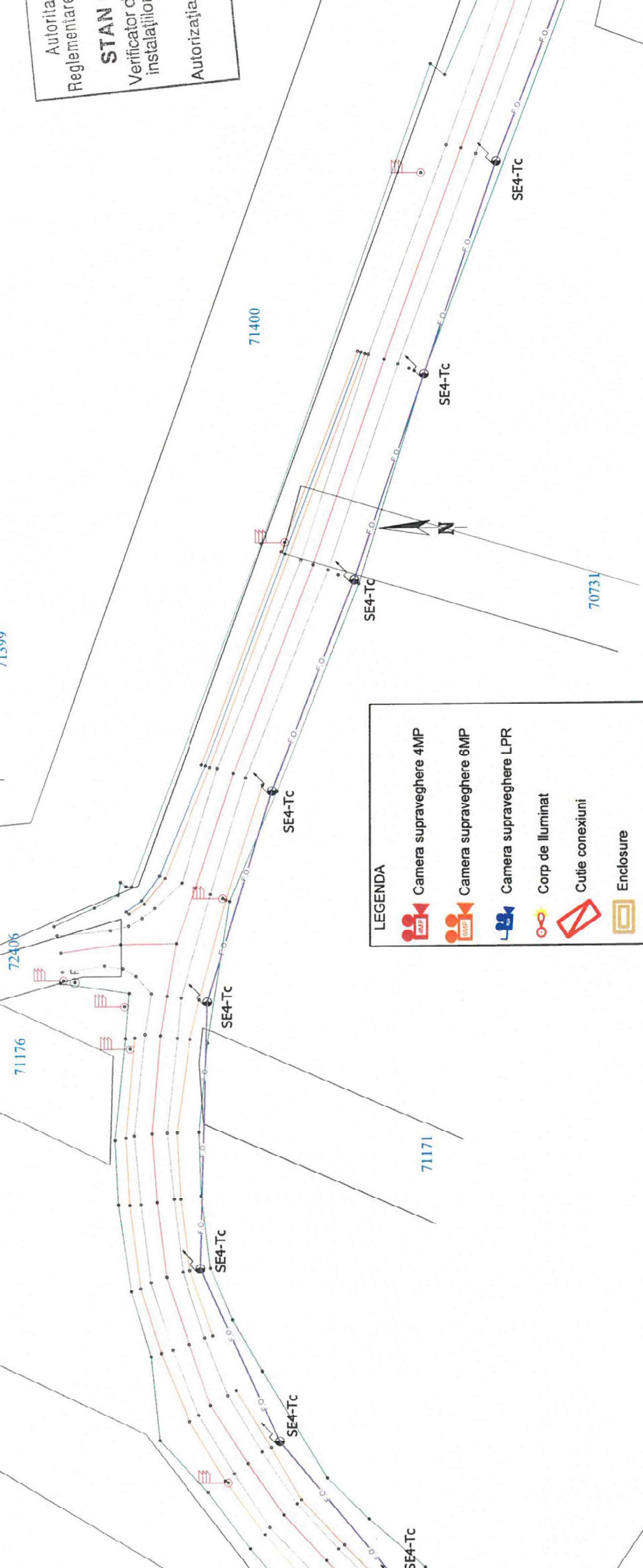

LEGENDA

- Camera supraveghere 4MP
- Camera supraveghere 6MP
- Camera supraveghere LPR
- Corp de iluminat
- Cutie conexiuni
- Enclosure
- Rack Exterior
- Fibra Optica 2 fire
- Fibra Optica 4 fire
- Fibra Optica 8 fire
- Fibra Optica 12 fire
- fibra optica subter.
- Stalp fibra / SE4

Dispunere planșe

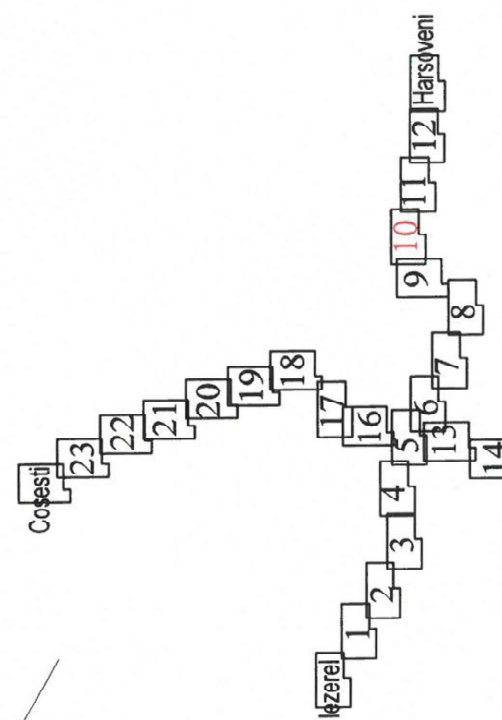

DIRECT GROUP SOLUTIONS
Sedius str. Mărășești nr. 116 / Bacău / 600116; Reg. Com. Bacău nr. 204/2013 Cămin. RO24/04/10; Tel/Fax: +4 0234 560.602
 Alina ANRE: CIA nr. 15995 / 22-06-2020 - Proiectare linii optice și instalarea echipamentelor de comunicații optice în rețeaua de NT și stații de NT
 CEA nr. 15996 / 22-06-2020 - Esecuție linii optice și instalarea echipamentelor de comunicații optice în rețeaua de NT și stații de NT

Denumire proiect:
Dezvoltarea sistemului de management al energiei electrice și gaze a municipiului Hârșoveni și implementarea unui sistem de monitorizare public la nivelul comunei Ivănești

Beneficiar: Comuna Ivănești

Scara

Nume/Prenume
 Scara

Camera supraveghere 4MP
 Camera supraveghere 6MP
 Camera supraveghere LPR
 Corp de iluminat
 Cutie conexiuni
 Enclosure
 Rack Exterior
 Fibra Oprica 2 fire
 Fibra Oprica 4 fire
 Fibra Oprica 8 fire
 Fibra Oprica 12 fire
 fibra optica subter.
 Stalp fibra / SE4

PTA
 Numar circuit
 Denumire PT
 Numarul stalpului
 Echipare stalp

Asociația Națională de
 Reglementare în Domeniul Energiei
STAN CONSTANTIN
 Verificator de proiecte în domeniul
 instalațiilor electrice tehnologice
 Autorizația nr. 202120203/11.11.2021

72306

72381

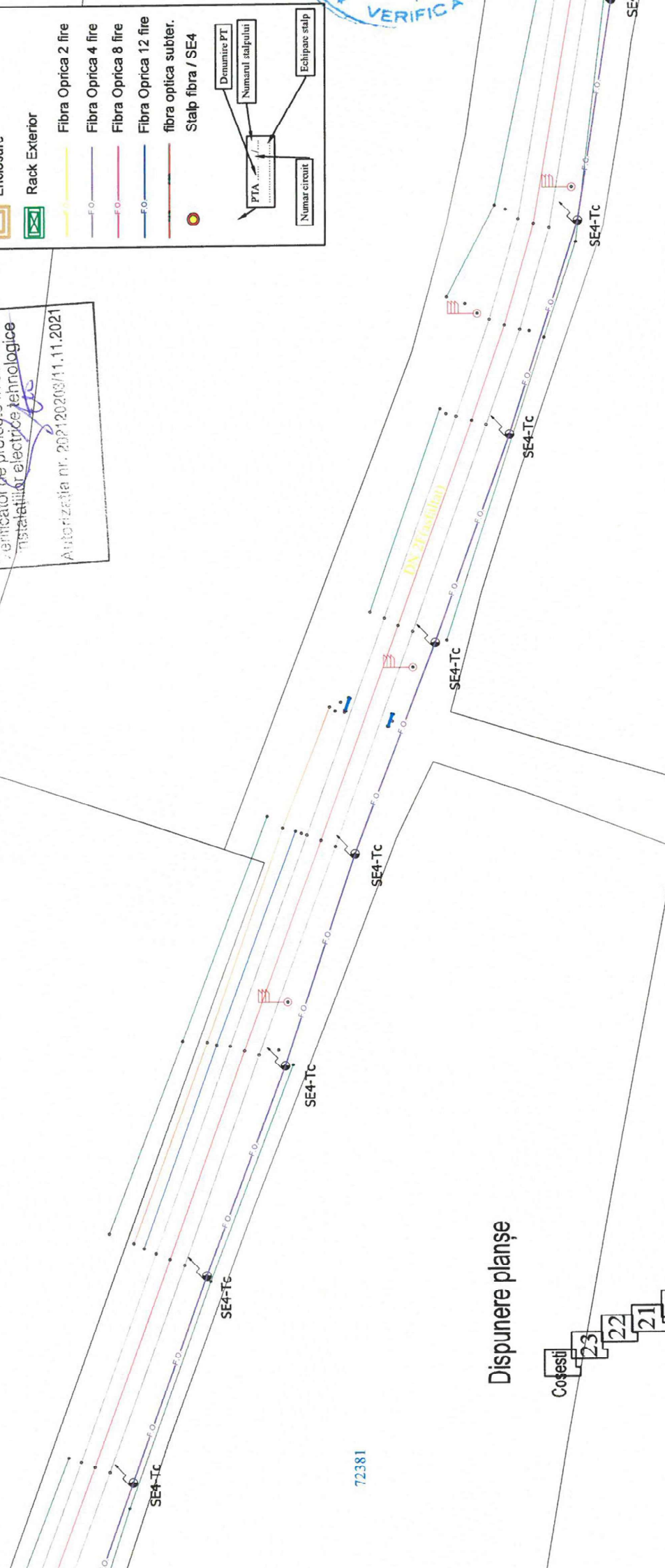

Dispunere planșe

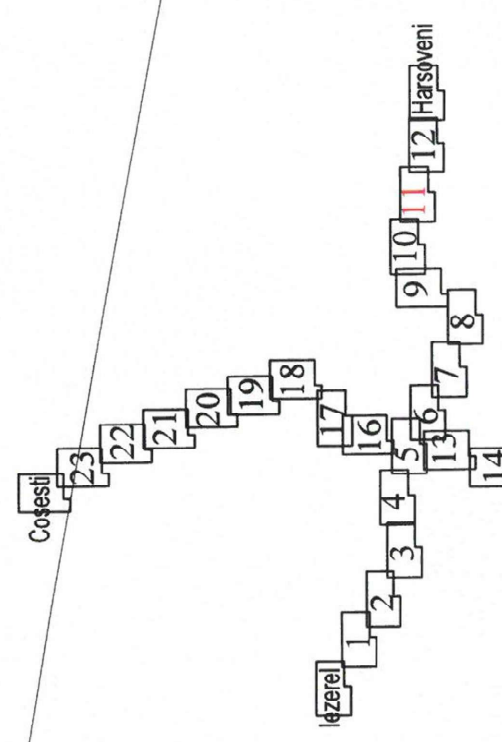

71095





DIRECT GROUP SOLUTIONS
 Sediul str. Hârșoveni nr. 116 / Bacău / 600118; Reg. Com. 304-57/2013 CUI: 2020010130; Tel./Fax: +4 0234 560.602
 Avânt ANRE: CIA nr. 15995 / 22-06-2020 - Proiectare linii aeriene de transport energie electrică de înaltă tensiune (P.T.) și linii de MT
 CIA nr. 15996 / 22-06-2020 - Ecosisteme linii aeriene de înaltă tensiune (P.T.) și linii de MT și sisteme de MT

Denumire proiect:
Dezvoltarea sistemului de management al energiei electrice și termice (DESET) și implementarea unui sistem de monitorizare public la nivelul comunei Ivănești

Beneficiar: Comuna Ivănești

DIRECT GROUP SOLUTIONS
 Nume/Prenume: **Scara**
 Scara

702

-  Camera supraveghere 6MP
-  Camera supraveghere LPR
-  Corp de iluminat
-  Cutie conexiuni
-  Enclosure
-  Rack Exterior
-  Fibra Optica 2 fire
-  Fibra Optica 4 fire
-  Fibra Optica 8 fire
-  Fibra Optica 12 fire
-  fibra optica subter.
-  Stalp fibra / SE4

 PTA
 Numar circuit
 Denumire PT
 Numarul stalpului
 Echipare stalp

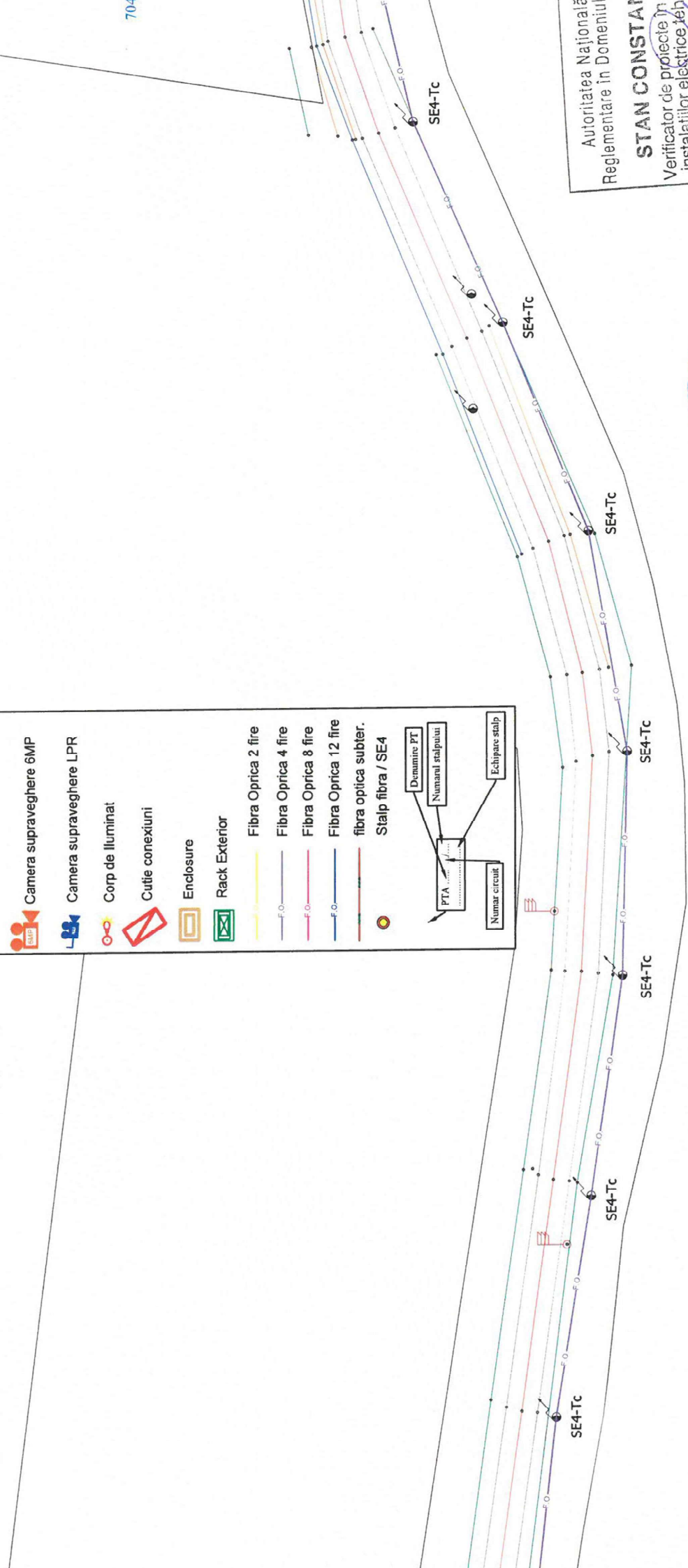

Disponere planșe

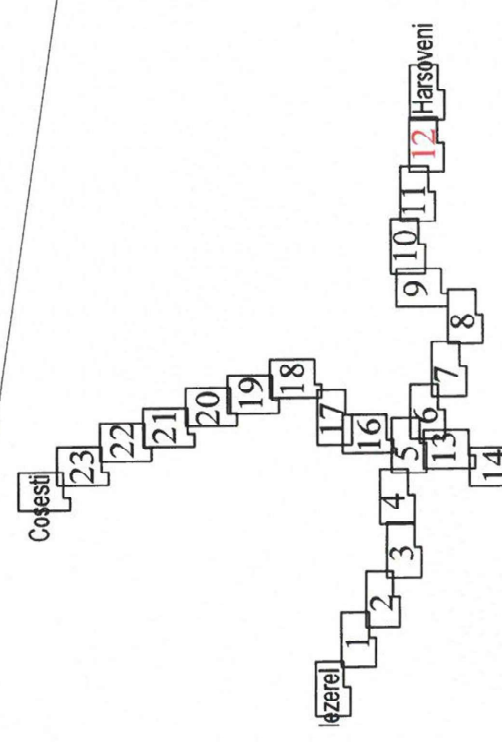

Autoritatea Națională
Reglementare în Domeniul
STAN CONSTANȚA
Verificator de proiecte în
instalațiilor electrice și
Autorizația nr. 2021/20203



DIRECT GROUP SOLUTIONS <small>Sediu: str. Mărășești nr. 116 / Bercu / 600118; Reg. Com. 104/07/2013 CUI: 26200000; Tel/Fax: +4 0234 560.602 Avans ANRE: C.I.A nr. 15995 / 22-06-2020 - Proiectare linii electrice de înaltă tensiune, 400 kV, PT-uri de MT și stani de MT C.I.A nr. 15996 / 22-06-2020 - Execuție linii electrice de înaltă tensiune, 400 kV, PT-uri de MT și stani de MT</small>		Denumire proiect: Dezvoltarea sistemului de management al energiei electrice și implementarea unui sistem de monitorizare public la nivelul comunei Ivănești
Nume/Prenume / Responsabil <small>SOLUTIONS</small>	Scara Beneficiar: Comuna Ivănești	

- Camera supraveghere 4MP
- Camera supraveghere 6MP
- Camera supraveghere LPR
- Corp de iluminat
- Cutie conexiuni
- Enclosure
- Rack Exterior

- Fibra Oprica 2 fire
- Fibra Oprica 4 fire
- Fibra Oprica 8 fire
- Fibra Oprica 12 fire
- fibra optica subter.
- Stalp fibra / SE4

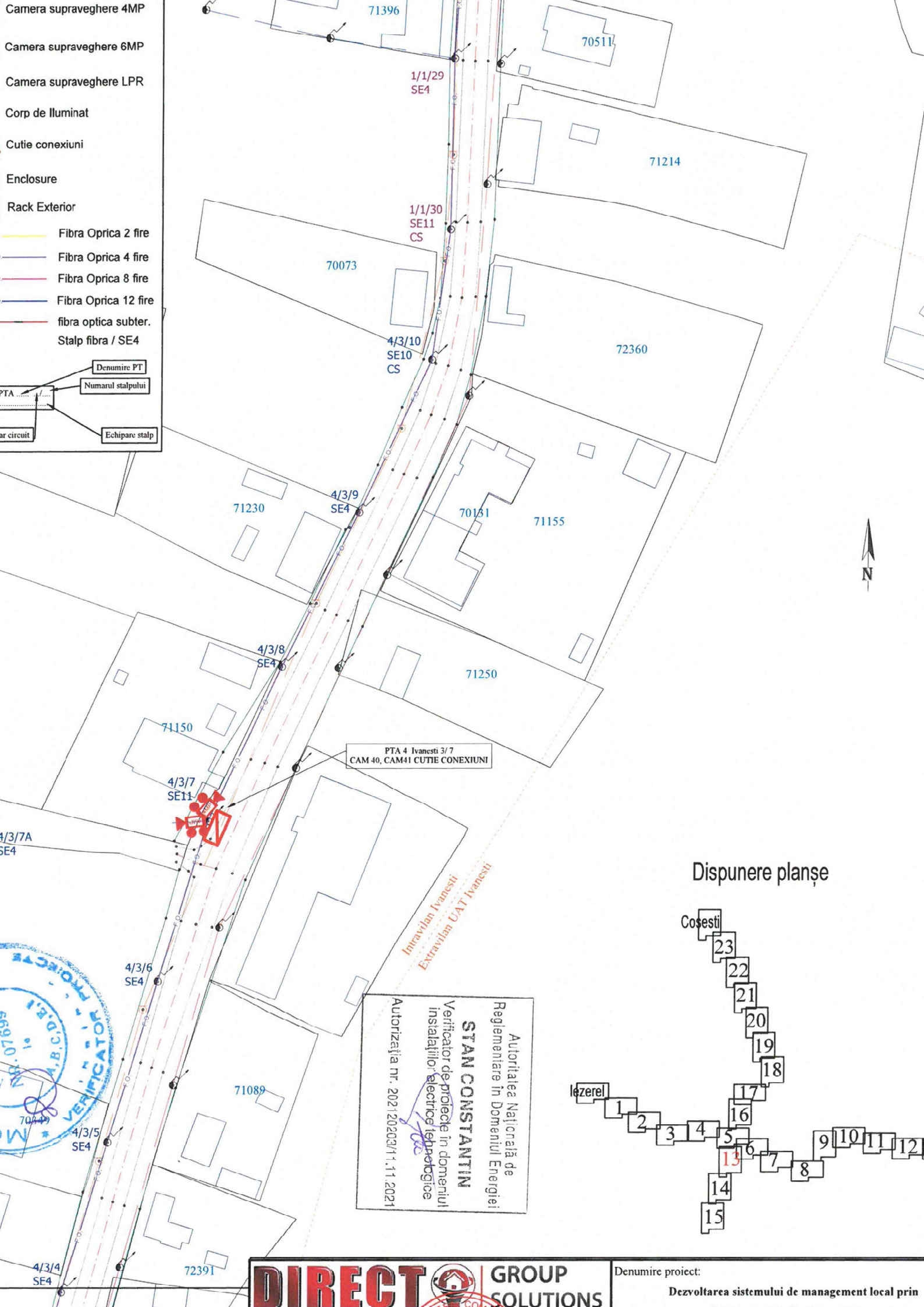
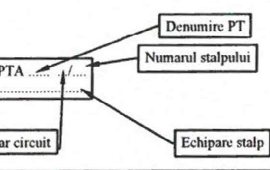

PTA 4 Ivanesti 3/7
CAM 40, CAM41 CUTIE CONEXIUNI

Intravilan Ivanesti
Extravilan UAT Ivanesti

Autoritatea Natională de
 Reglementare în Domeniul Energiei
STAN CONSTANTIN
 Verificator de proiecte în domeniul
 instalațiilor electrice tehnologie
 Autorizația nr. 2021.20203/1.11.2021



Dispunere planșe

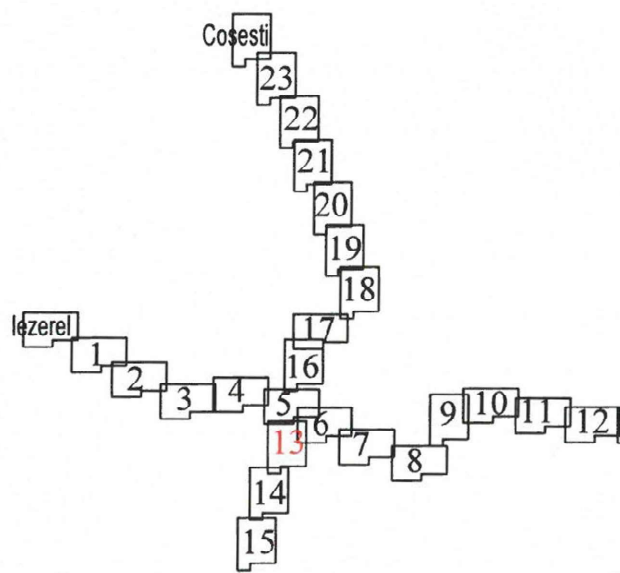

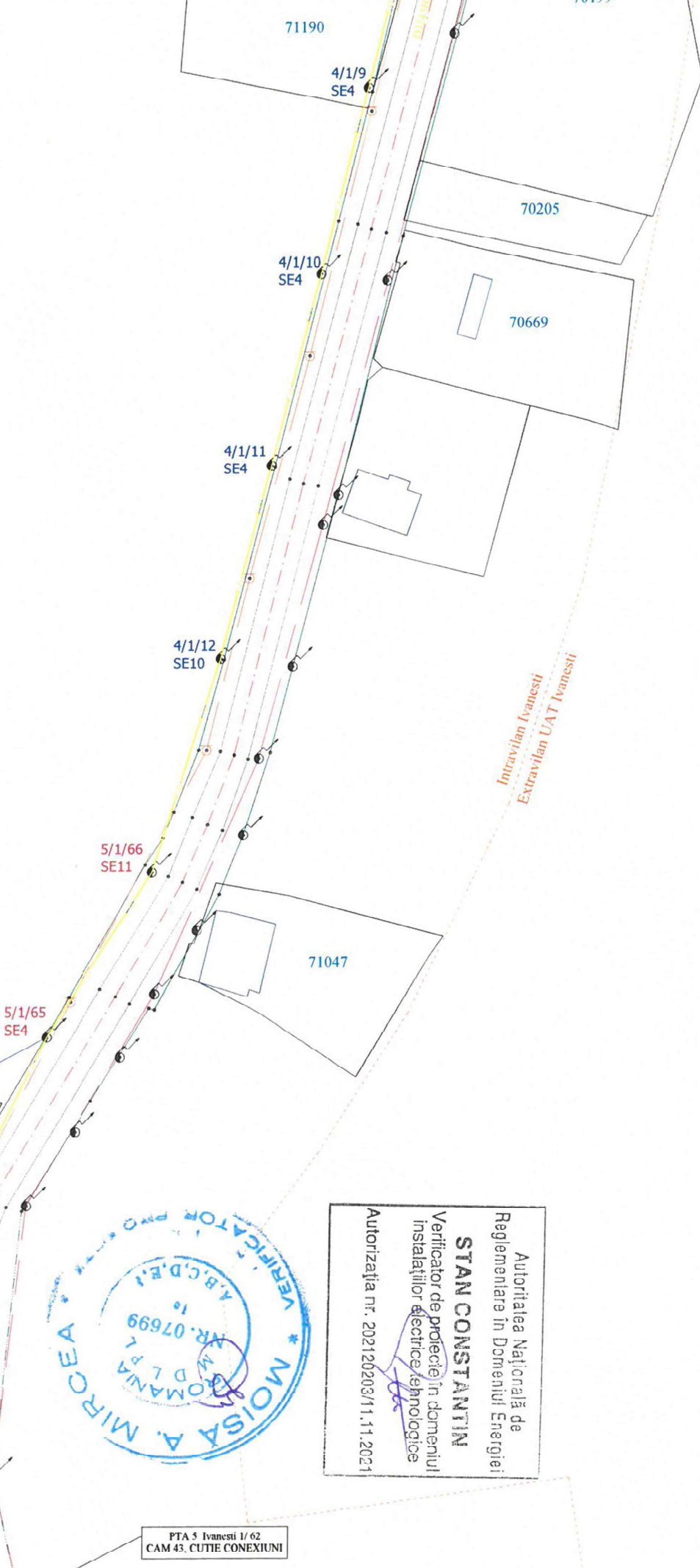

LEGENDA

	Camera supraveghere 4MP
	Camera supraveghere 6MP
	Camera supraveghere LPR
	Corp de iluminat
	Cutie conexiuni
	Enclosure
	Rack Exterior
	Fibra Optica 2 fire
	Fibra Optica 4 fire
	Fibra Optica 8 fire
	Fibra Optica 12 fire
	fibra optica subter.
	Stalp fibra / SE4

PTA

Denumire PT

Numarul stalpului

Echipare stalp

Numar circuit

Dispunere planșe

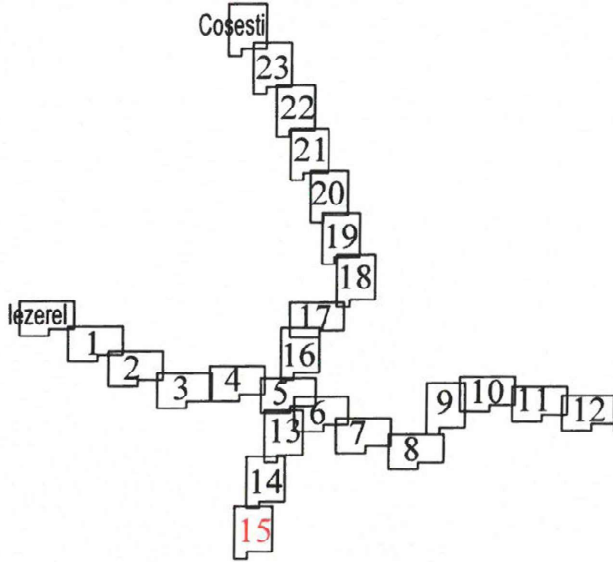

Autoritatea Națională de
Reglementare în Domeniul Energiei
STAN CONSTANTIN
Verificator de proiecte în domeniul
instalațiilor electrice/tehnologice
Autorizația nr. 202120203/11.11.2021

PTA 5 Ivanesti 1/62
CAM 43. CUTIE CONEXIUNI

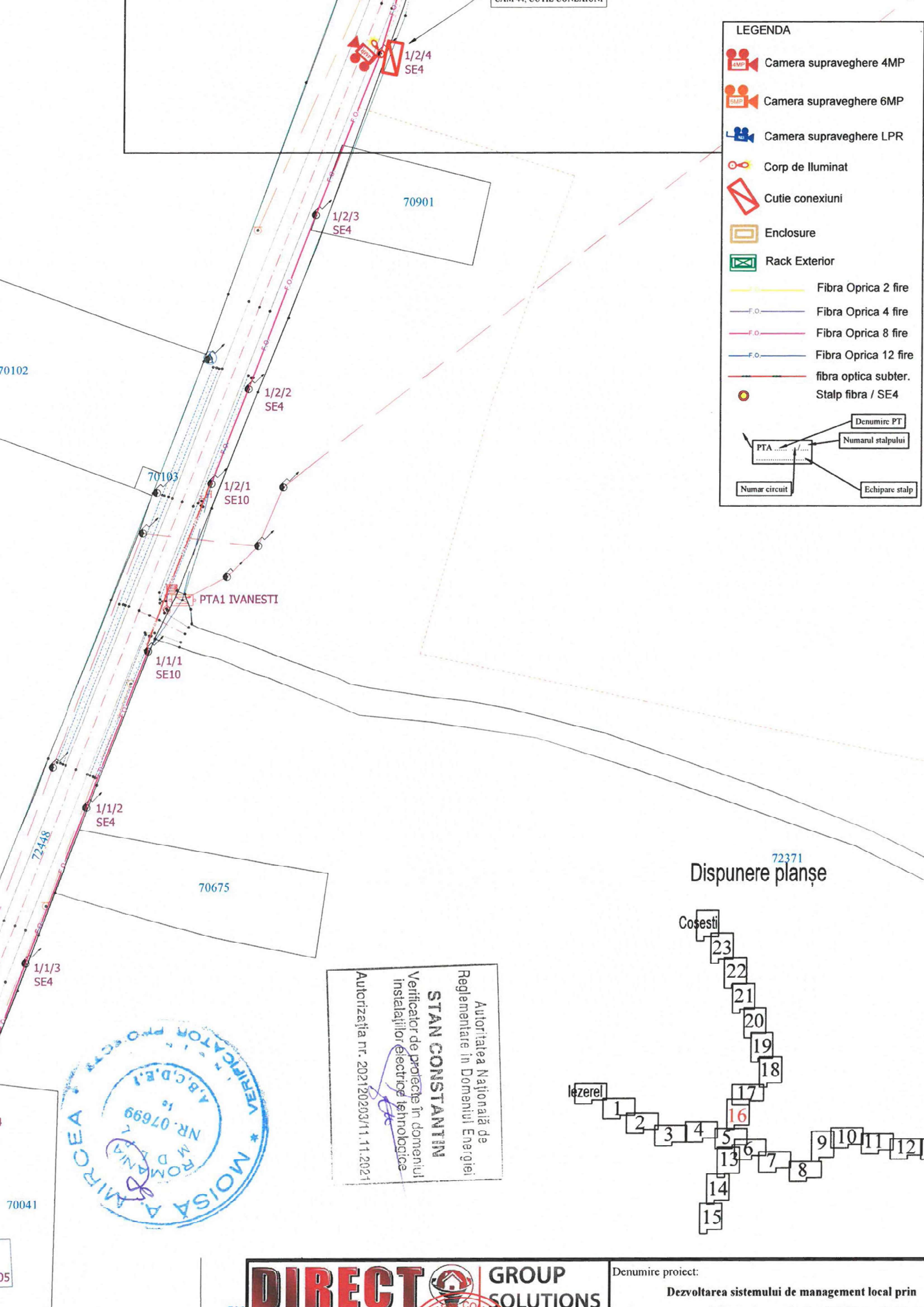

LEGENDA

	Camera supraveghere 4MP
	Camera supraveghere 6MP
	Camera supraveghere LPR
	Corp de iluminat
	Cutie conexiuni
	Enclosure
	Rack Exterior
	Fibra Optica 2 fire
	Fibra Optica 4 fire
	Fibra Optica 8 fire
	Fibra Optica 12 fire
	fibra optica subter.
	Stalp fibra / SE4

Diagram labels:

- Denumire PT
- Numarul stalpului
- Echipele stalp
- Numar circuit

Dispunere planse

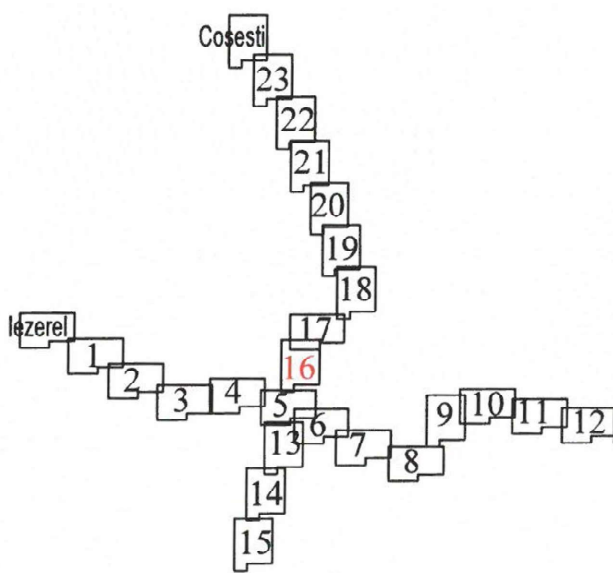

Autoritatea Națională de Reglementare în Domeniul Energiei
STAN CONSTANTIN
 Verificator de protecție în domeniul instalațiilor electrice tehnologice
 Autorizația nr. 2021/20203/1.11.2021

re 4MP
re 6MP
re LPR

ica 2 fire
ica 4 fire
ica 8 fire
ica 12 fire
ca subter.
a / SE4

Echipare stâlp

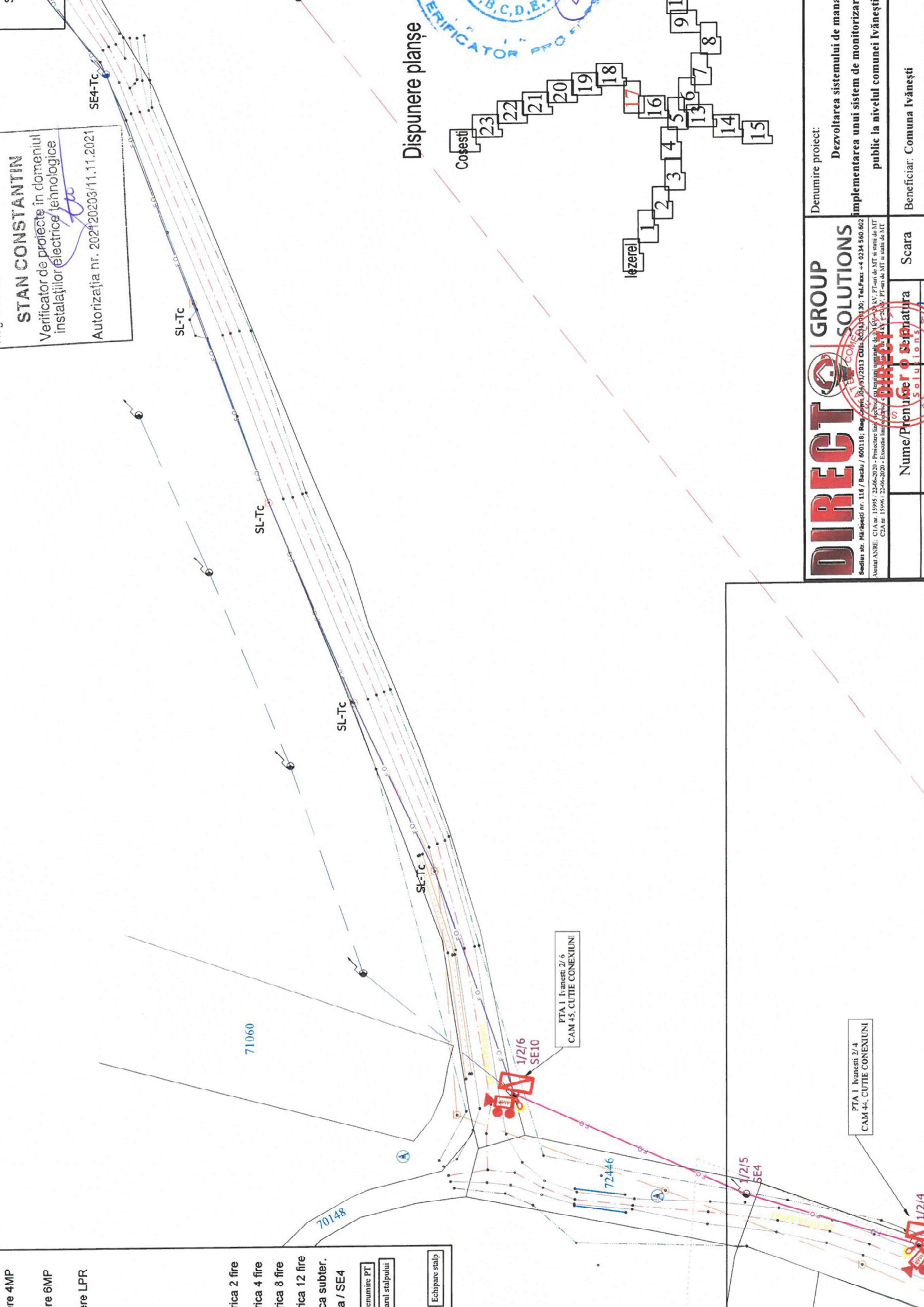

Dispunere planșe

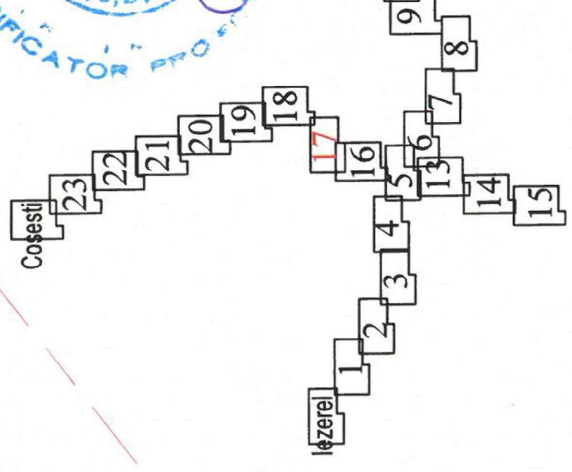

STAN CONSTANTIN
Verificator de proiecte în domeniul
instalațiilor electrice tehnologice
Autorizația nr. 202120203/11.11.2021

DIRECT SOLUTIONS GROUP













Sediu: str. Mărășești nr. 116 / Bacău / 600118; Reg. Com. 104/07/2013 CUI: 26020130; Tel/Fax: +4 0234 560.602

Avizul ANRE: CIA nr. 15995 / 22-06-2020 - Proiectare linii electrice de înaltă tensiune (110kV, 138kV, PT-uri de MT și stații de MT
CIA nr. 15996 / 22-06-2020 - Execuție linii electrice de înaltă tensiune (110kV, 138kV, PT-uri de MT și stații de MT)

Denumire proiect: Dezvoltarea sistemului de management al energiei electrice și termice
Implementarea unui sistem de monitorizare a consumului de energie electrică și termică
public la nivelul comunei Ivănești

Beneficiar: Comuna Ivănești

Nume/Prenume / Semnatura Scara

-  Camera supraveghere 6MP
-  Camera supraveghere LPR
-  Corp de iluminat
-  Cutie conexiuni
-  Enclosure
-  Rack Exterior
-  Fibra Optica 2 fire
-  Fibra Optica 4 fire
-  Fibra Optica 8 fire
-  Fibra Optica 12 fire
-  fibra optica subter.
-  Stalp fibra / SE4

PTA

Denumire PT

Numarul stalpului

Numar circuit



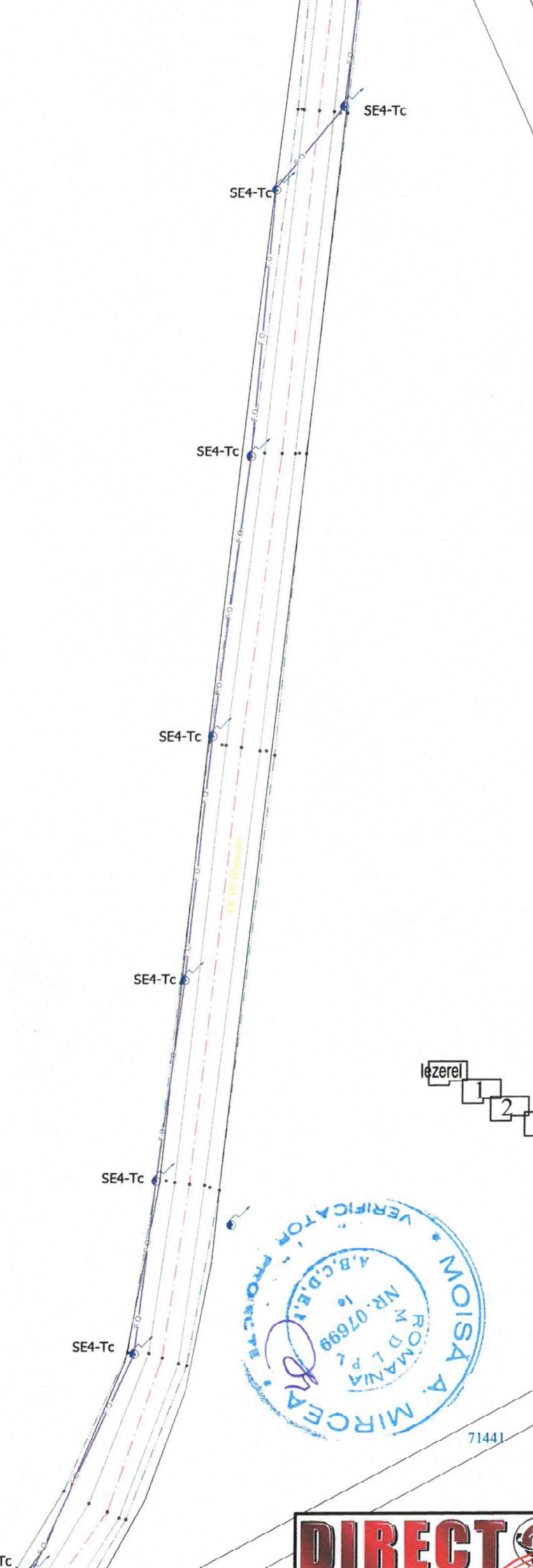



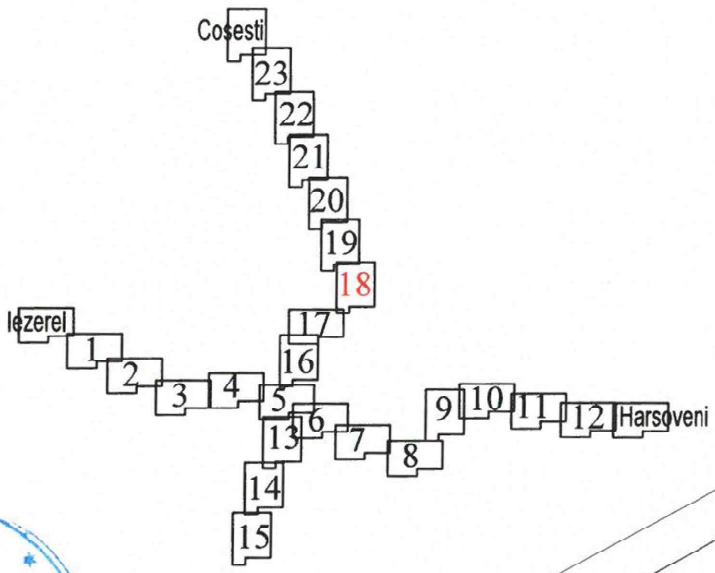











Echipele stalp



Dispunere planșe



STAN CONSTANTIN
 Verificator de proiecte în domeniul
 instalațiilor electrice tehnologice
 Autorizația nr. 2021/20203/11.11.2021

-  Camera supraveghere 4
 -  Camera supraveghere 6
 -  Camera supraveghere L
 -  Corp de iluminat
 -  Cutie conexiuni
 -  Enclosure
 -  Rack Exterior
 -  Fibra Optica 2
 -  Fibra Optica 4
 -  Fibra Optica 8
 -  Fibra Optica 1
 -  fibra optica su
 -  Stalp fibra / S
-
-  PTA
 -  Denumire
 -  Numarul sta
 -  Numar circuit
 -  Echipa

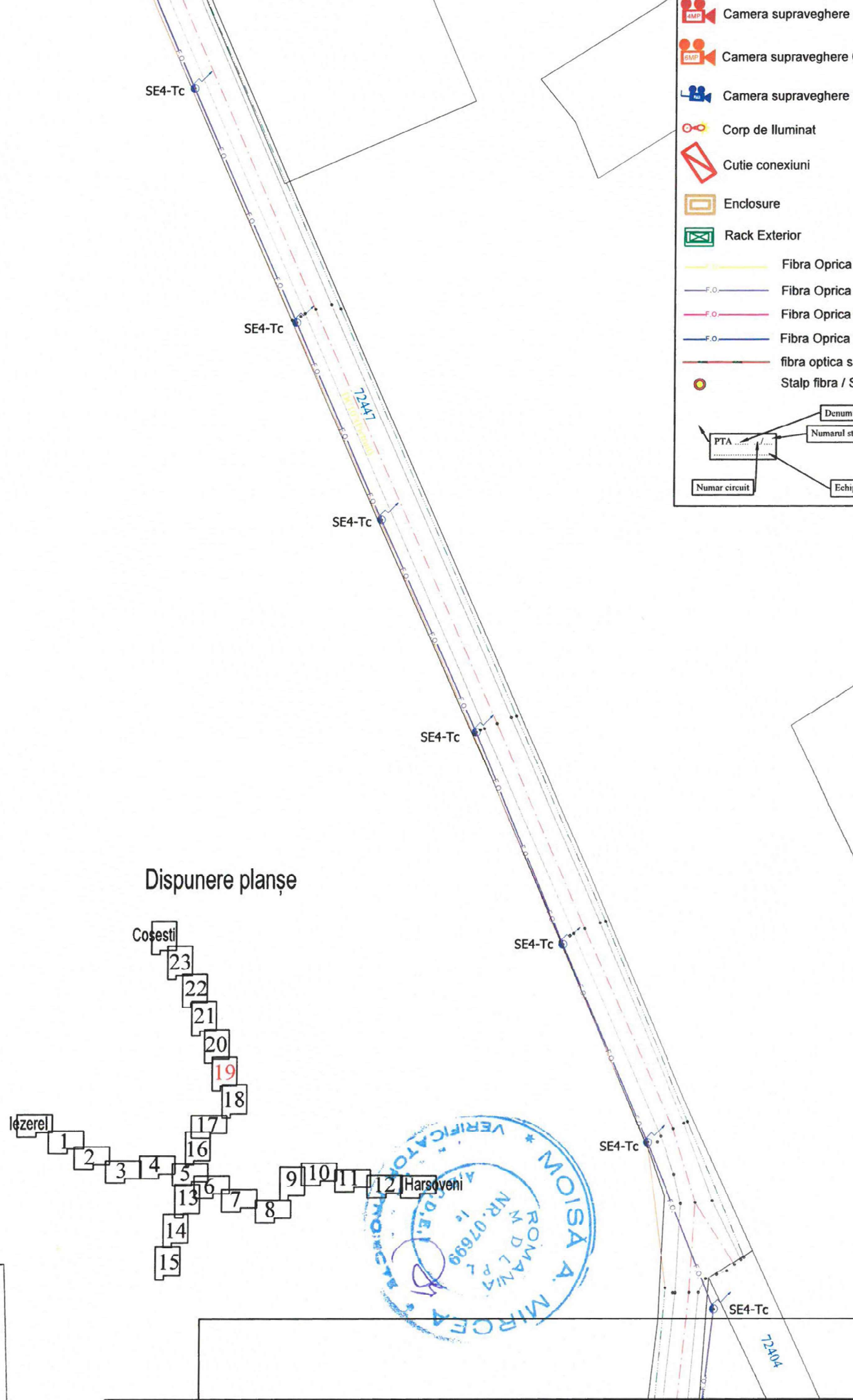

Dispunere planșe

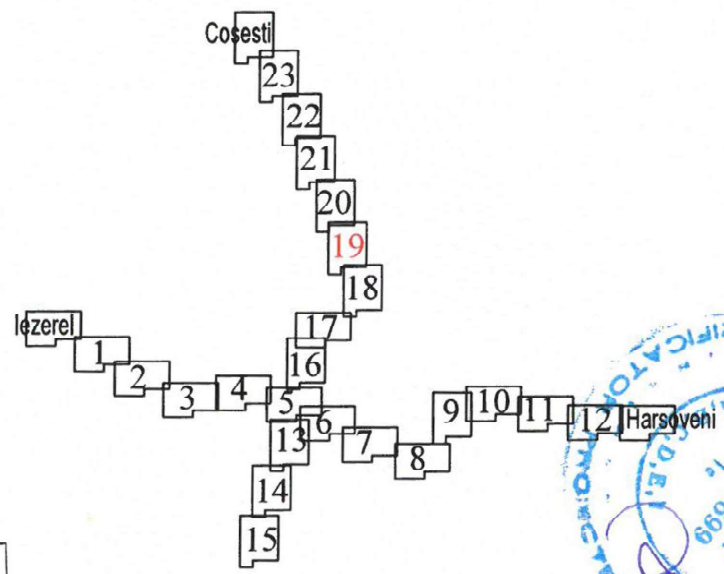







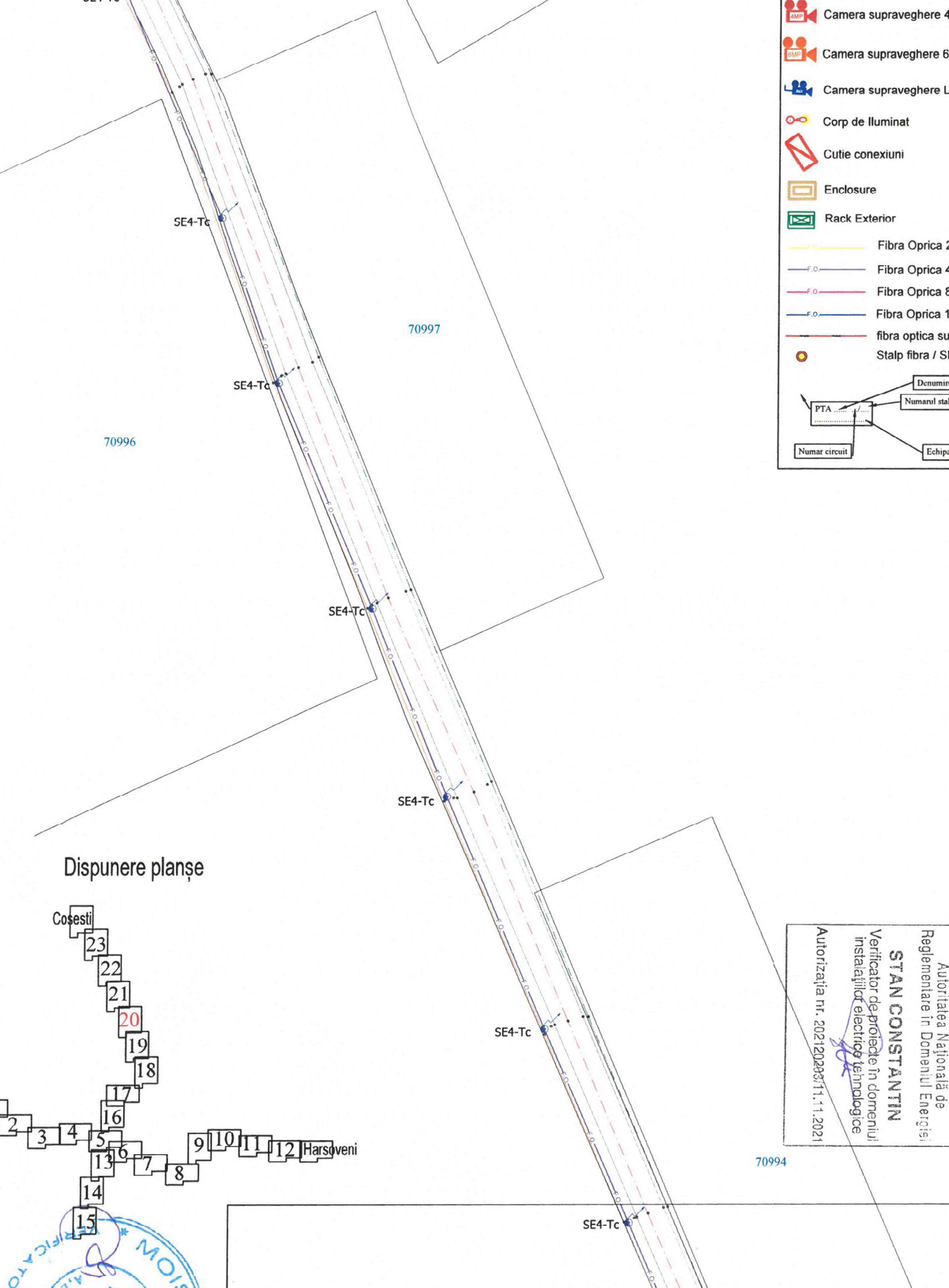





Autoritatea Națională de Reglementare în Domeniul Energiei
STAN CONSTAN
 Verificator de proiect în domeniul instalațiilor electrice
 Autorizația nr.: 202120203/1

DIRECT GROUP SOLUTIONS

Denumire proiect: Dezvoltarea sistemului de management local prin



-  Camera supraveghere 4
 -  Camera supraveghere 6
 -  Camera supraveghere L
 -  Corp de iluminat
 -  Cutie conexiuni
 -  Enclosure
 -  Rack Exterior
 -  Fibra Optica 2
 -  F.O. Fibra Optica 4
 -  F.O. Fibra Optica 8
 -  F.O. Fibra Optica 1
 -  fibra optica su
 -  Stalp fibra / S
- | | |
|---------------|---------------|
| | Denumire |
| | Numarul stalp |
| PTA | Echipa |
| Numar circuit | |



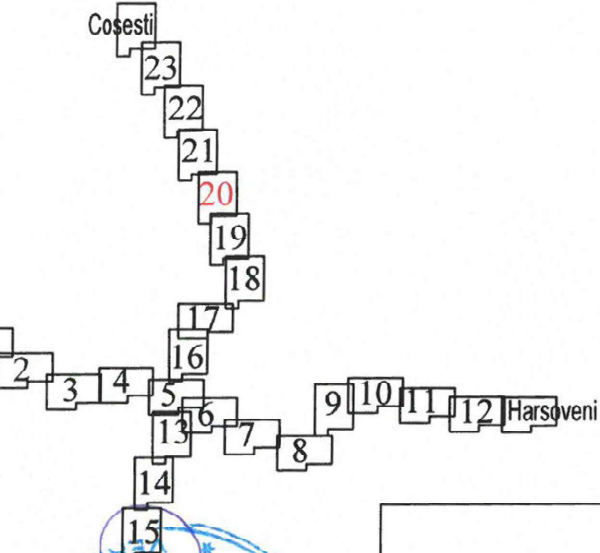









Disponere planșe



Autoritatea Națională de
 Reglementare în Domeniul Energiei
STAN CONSTANTIN
 Verificator de proiecte în domeniul
 instalațiilor electrice tehnologice
 Autorizația nr. 202120220371.11.2021

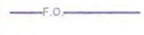

Denumire proiect:
 Dezvoltarea sistemului de management local prin

-  Camera supraveghere 4
 -  Camera supraveghere 6
 -  Camera supraveghere L
 -  Corp de iluminat
 -  Cutie conexiuni
 -  Enclosure
 -  Rack Exterior
 -  Fibra Optica 2
 -  F.O. Fibra Optica 4
 -  F.O. Fibra Optica 8
 -  F.O. Fibra Optica 1
 -  fibra optica su
 -  Stalp fibra / S
- PTA

Denumir

Numarul sta

Numar circuit

Echipe

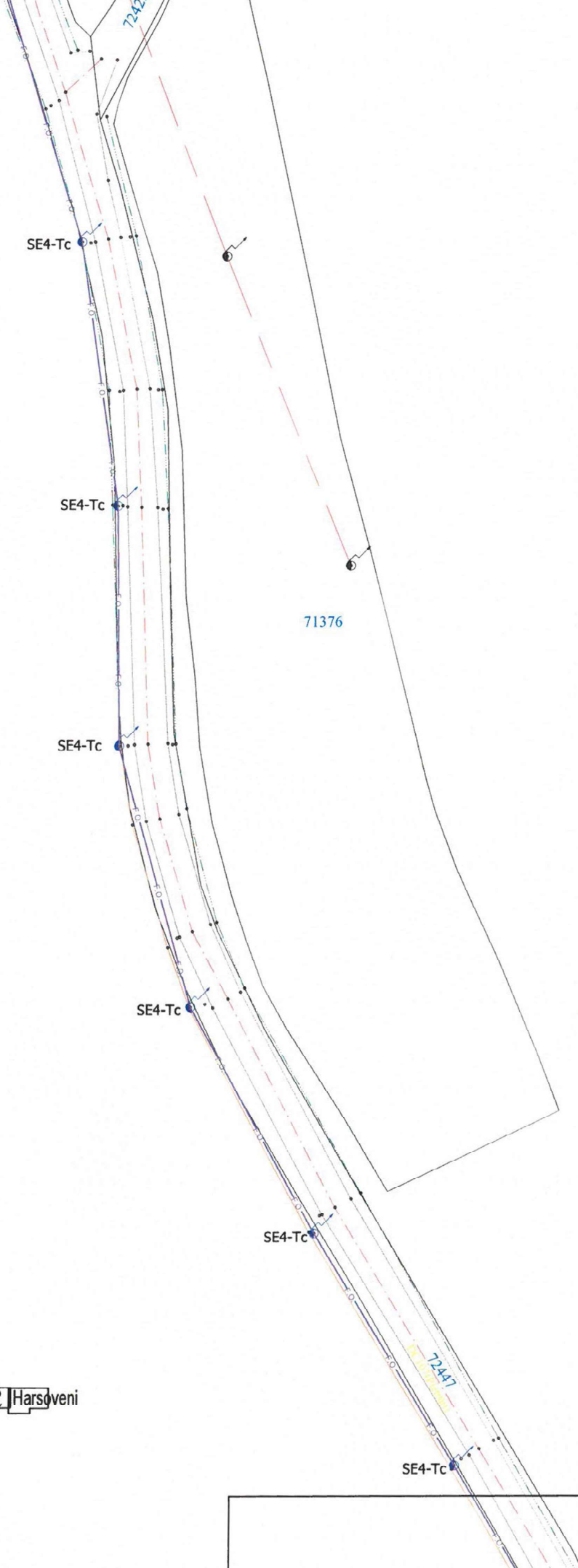

Dispunere planșe

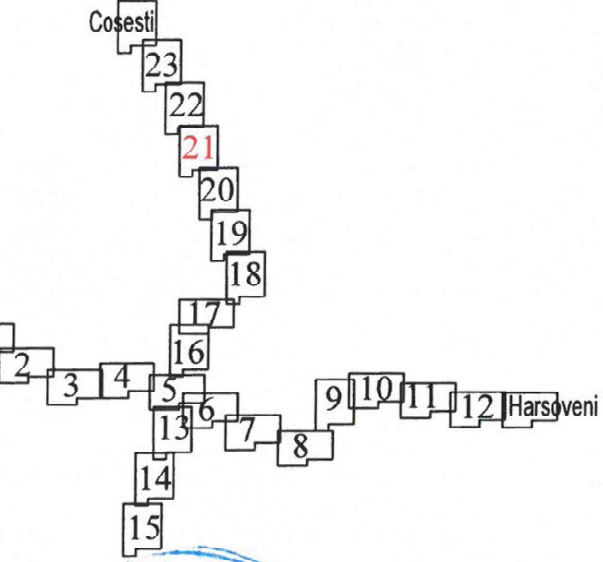

Autoritatea Națională de
Reglementare în Domeniul Energiei
STAN CONSTANTIN
Verificator de proiect în domeniul
instalațiilor electrice tehnologice
Autorizația nr. 202120203/11.11.2021



Denumire proiect:
Dezvoltarea sistemului de management local prin

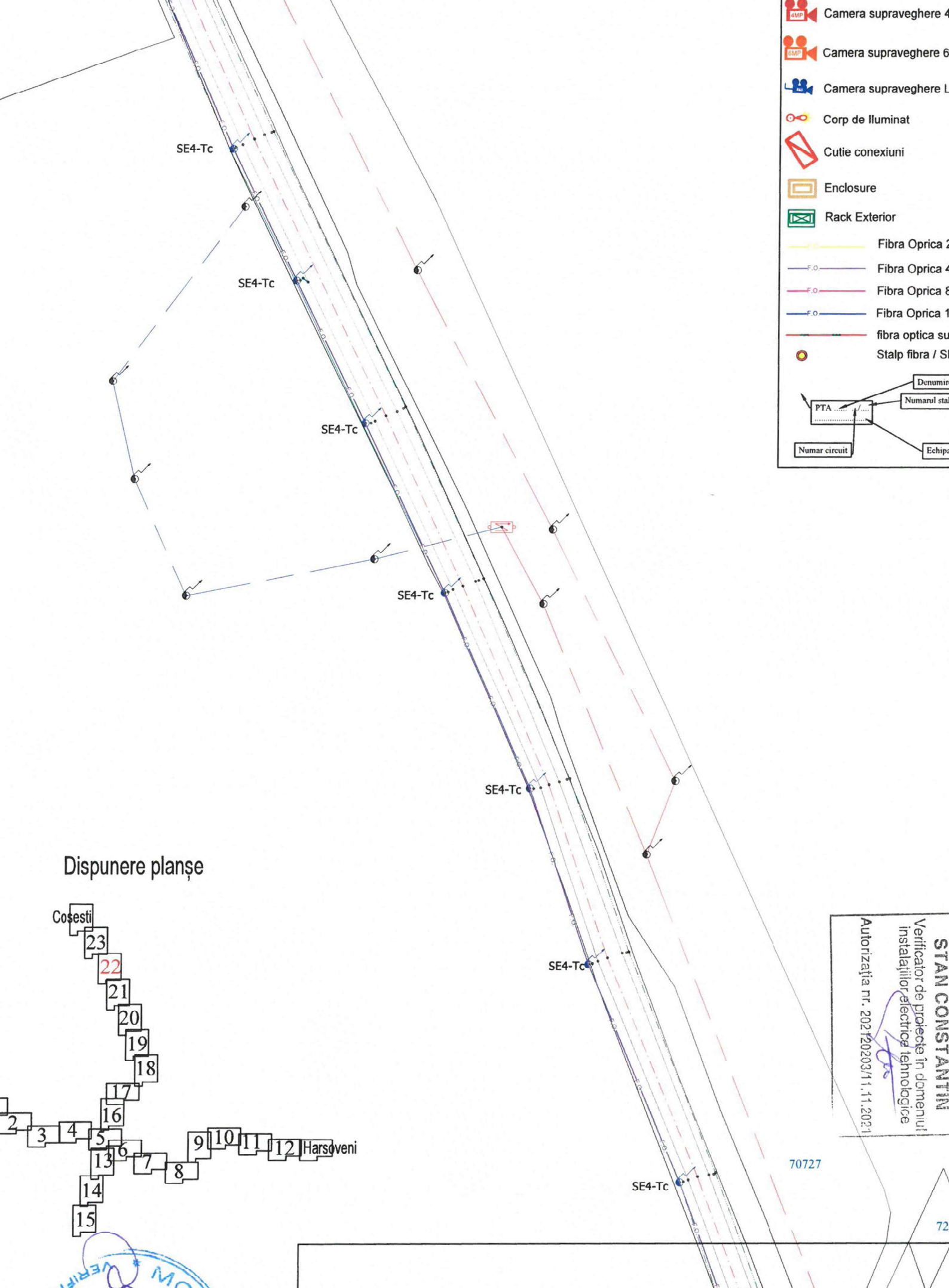

- Camera supraveghere 4
 - Camera supraveghere 6
 - Camera supraveghere L
 - Corp de iluminat
 - Cutie conexiuni
 - Enclosure
 - Rack Exterior
 - Fibra Optica 2
 - F.O. Fibra Optica 4
 - F.O. Fibra Optica 8
 - F.O. Fibra Optica 1
 - fibra optica su
 - Stalp fibra / S
- | | |
|---------------|--------------|
| PTA | Denumir |
| | Numarul stal |
| Numar circuit | Echipe |

Dispunere planșe















STAN CONSTANTIN
 Verificator de proiecte în domeniul
 instalațiilor electrice tehnologice
 Autorizația nr. 2021/20203/1.11.2021

70727



Denumire proiect:
 Dezvoltarea sistemului de management local prin

-  Camera supraveghere 4
 -  Camera supraveghere 6
 -  Camera supraveghere L
 -  Corp de iluminat
 -  Cutie conexiuni
 -  Enclosure
 -  Rack Exterior
 -  Fibra Optica 2
 -  Fibra Optica 4
 -  Fibra Optica 8
 -  Fibra Optica 1
 -  fibra optica su
 -  Stalp fibra / S
- PTA

Numar circuit

Denumire

Numarul stalp

Echipe

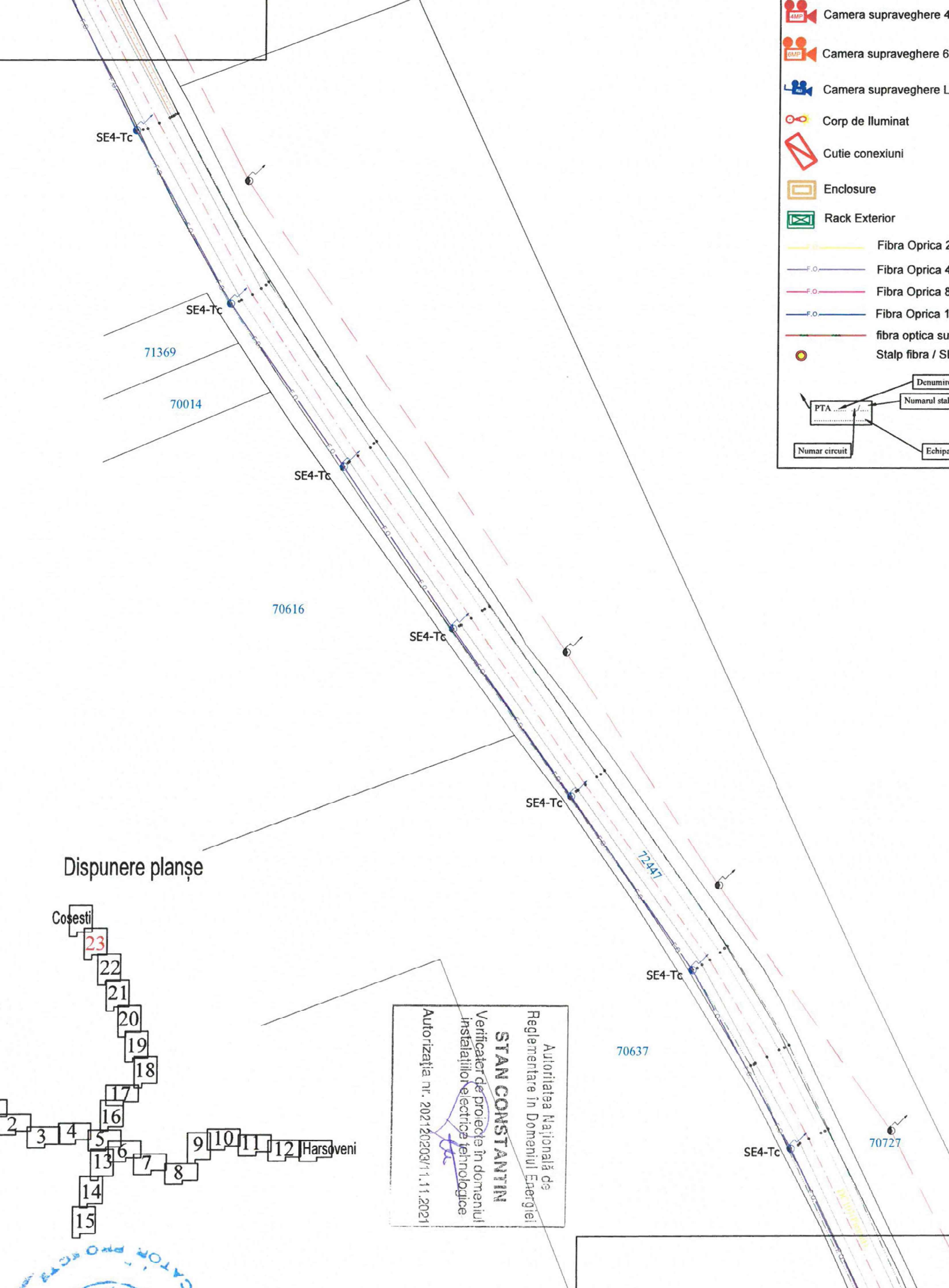

Disponere planșe

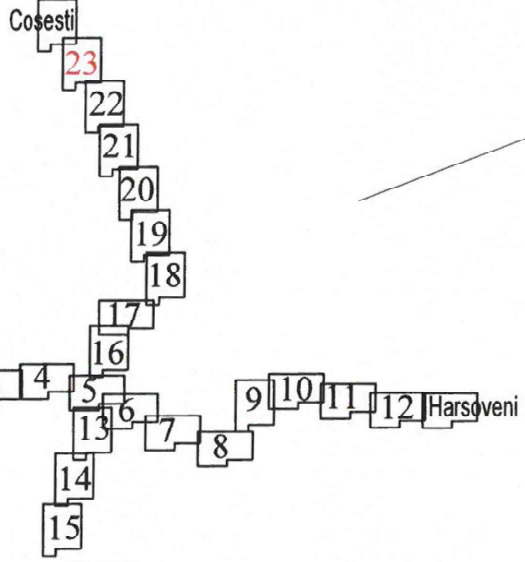

Autoritatea Națională de
 Reglementare în Domeniul Energiei
STAN CONSTANTIN
 Verificator de proiecte în domeniul
 instalațiilor electrice tehnologice
 Autorizația nr. 2021/20203/1.11.2021



Denumire proiect: Dezvoltarea sistemului de management local prin

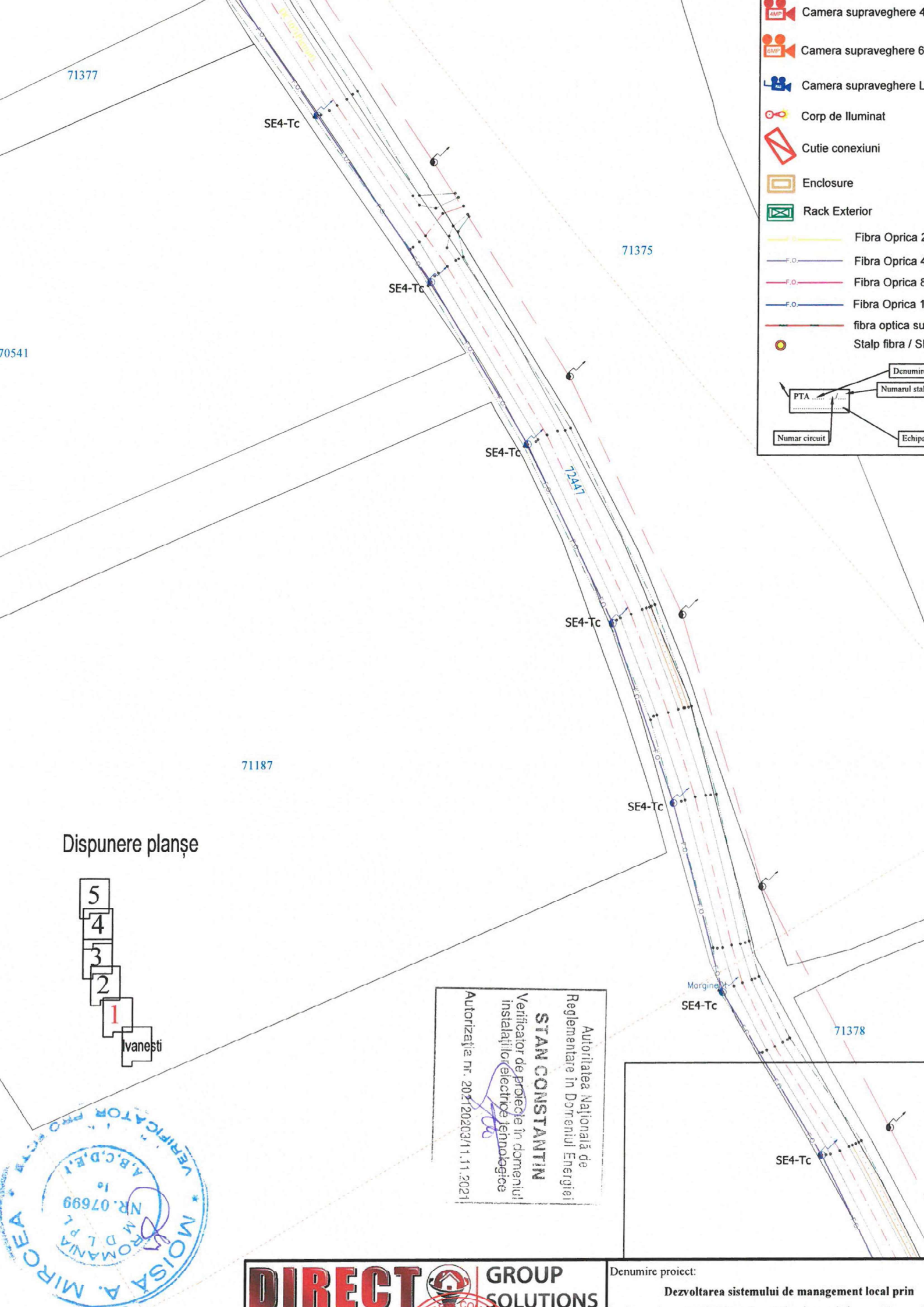

- Camera supraveghere 4
- Camera supraveghere 6
- Camera supraveghere L
- Corp de iluminat
- Cutie conexiuni
- Enclosure
- Rack Exterior
- Fibra Optica 2
- F.O. Fibra Optica 4
- F.O. Fibra Optica 8
- F.O. Fibra Optica 1
- fibra optica su
- Stalp fibra / S

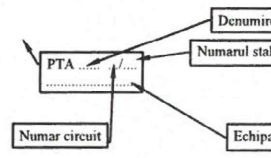

Dispunere planșe

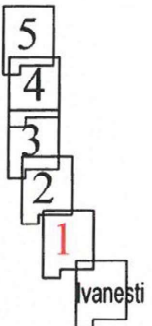

Autoritatea Națională de
Reglementare în Domeniul Energiei
STAN CONSTANTIN
Verificator de profesie în domeniul
instalațiilor electrice tehnologice
Autorizația nr. 2021/20203/1.11.2021



Denumire proiect:
Dezvoltarea sistemului de management local prin

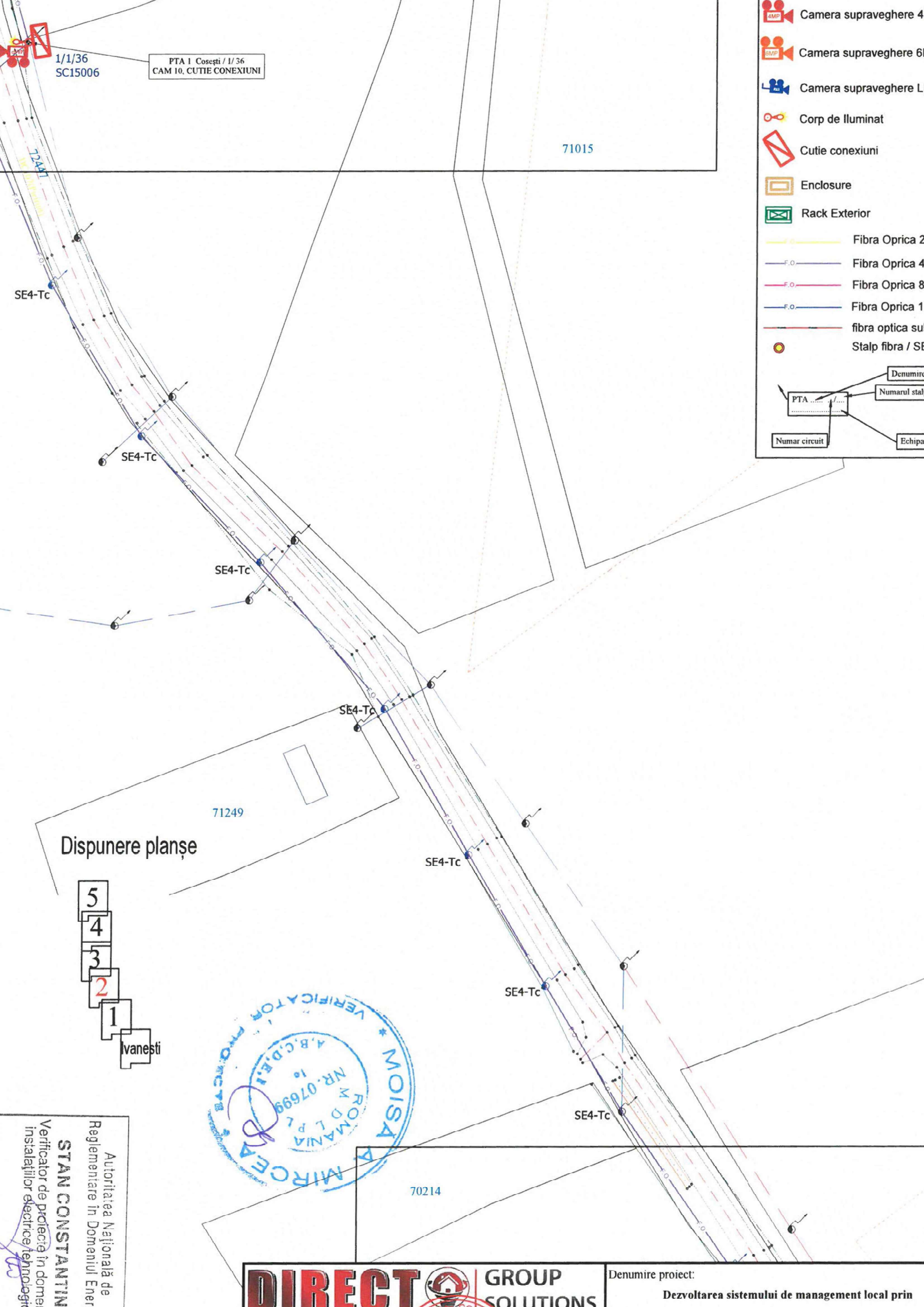

1/1/36
SC15006

PTA 1 Cosești / 1/36
CAM 10, CUTIE CONEXIUNI

71015

SE4-Tc

SE4-Tc

SE4-Tc

SE4-Tc

SE4-Tc

SE4-Tc

SE4-Tc

71249

Disponere planșe

- 5
 - 4
 - 3
 - 2
 - 1
- Ivanesti



70214

	Camera supraveghere 4
	Camera supraveghere 6
	Camera supraveghere L
	Corp de iluminat
	Cutie conexiuni
	Enclosure
	Rack Exterior
	Fibra Oprica 2
	Fibra Oprica 4
	Fibra Oprica 8
	Fibra Oprica 1
	fibra optica su
	Stalp fibra / S

	Denumire
	Numarul stalp
	Echipa
	Numar circuit

Autoritatea Natională de Reglementare în Domeniul Energetic
STAN CONSTANTIN
 Verificator de proiect în domeniul instalațiilor electrice / tehnologiei



Denumire proiect:
 Dezvoltarea sistemului de management local prin

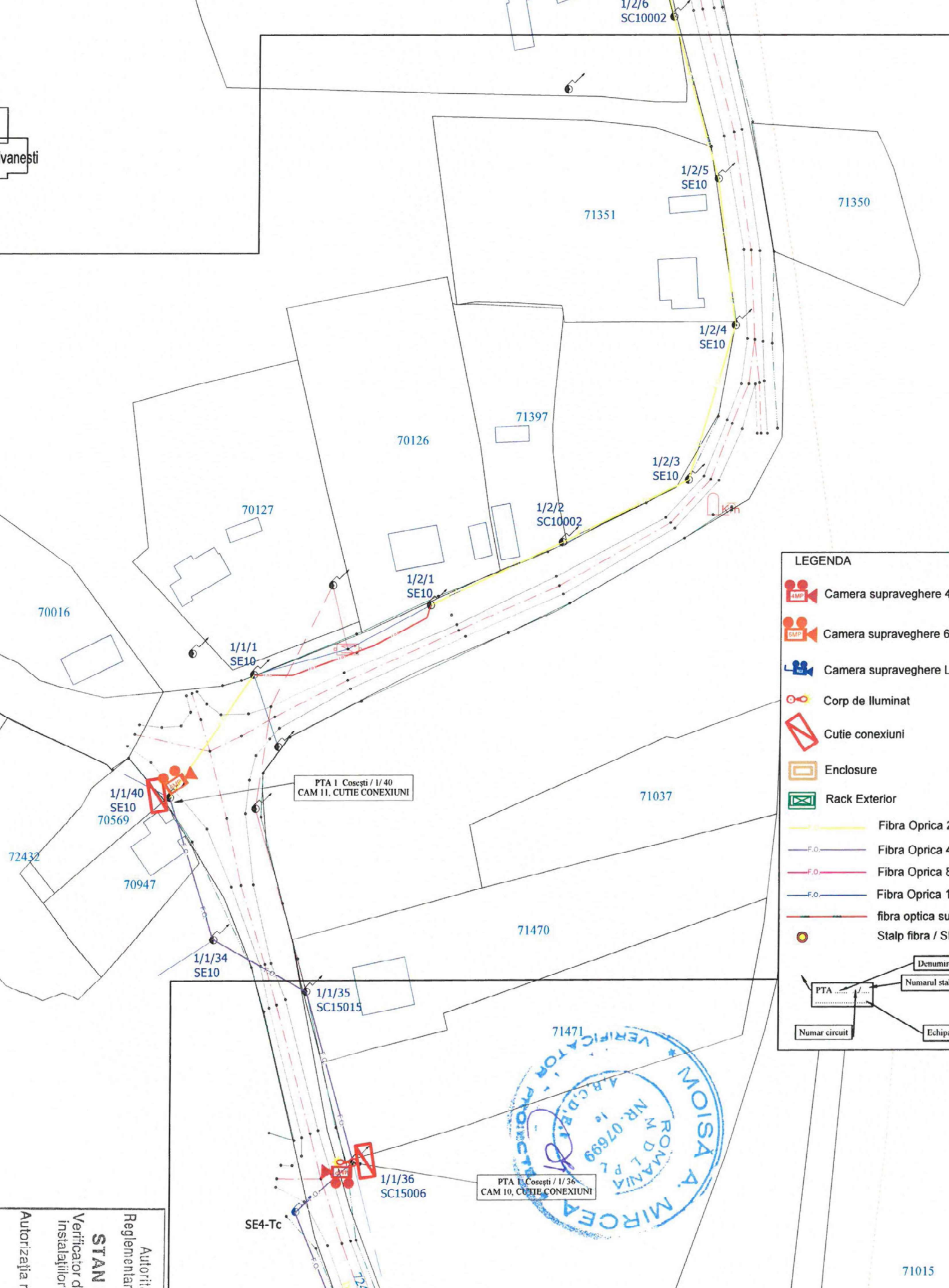

LEGENDA

	Camera supraveghere 4
	Camera supraveghere 6
	Camera supraveghere L
	Corp de iluminat
	Cutie conexiuni
	Enclosure
	Rack Exterior
	Fibra Optica 2
	F.O. Fibra Optica 4
	F.O. Fibra Optica 8
	F.O. Fibra Optica 1
	fibra optica su
	Stalp fibra / S
	PTA
	Numar circuit
	Echipa
	Denumir
	Numarul sta



Autoritatea Nați
 Reglementare în Dom
STAN CONS
 Verificator de proiect
 Instalatiilor electrice
 Autorizația nr. 202127

Ivanesti

70274

1/2/13
SC10002

72429

72435

70940

70941

1/2/12
SE10

1/2/11
SC10002

72338

72340

1/2/10
SC10002

70109

1/2/9
SC10002

1/2/8
SC10002

72447













1/2/7
SC10002

70745

70744

1/2/6
SC10002





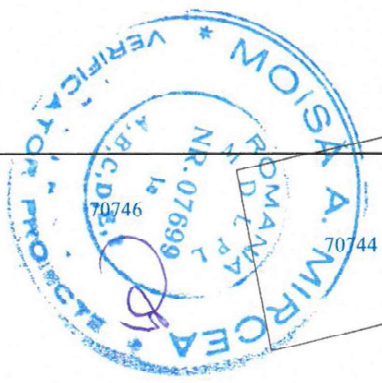
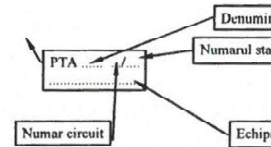







LEGENDA

-  Camera supraveghere 4MP
-  Camera supraveghere 6MP
-  Camera supraveghere 10MP
-  Corp de Iluminat
-  Cutie conexiuni
-  Enclosure
-  Rack Exterior
-  Fibra Optica 4
-  Fibra Optica 6
-  Fibra Optica 8
-  Fibra Optica 10
-  fibra optica su
-  Stalp fibra / S



Autoritatea N
Reglementare in Dc
STAN CON
Verificator de pret
instalatiilor electr
Autorizatia nr. 202

Ivanesti

 Camera supraveghere 6
 Camera supraveghere L
 Corp de iluminat
 Cutie conexiuni
 Enclosure
 Rack Exterior
 Fibra Oprica 2
 F.O. Fibra Oprica 4
 F.O. Fibra Oprica 8
 F.O. Fibra Oprica 12
 fibra optica subterana
 Stalp fibra / SE

Denumire
 Numarul stalp
 Echipa
 PTA
 Numar circuit

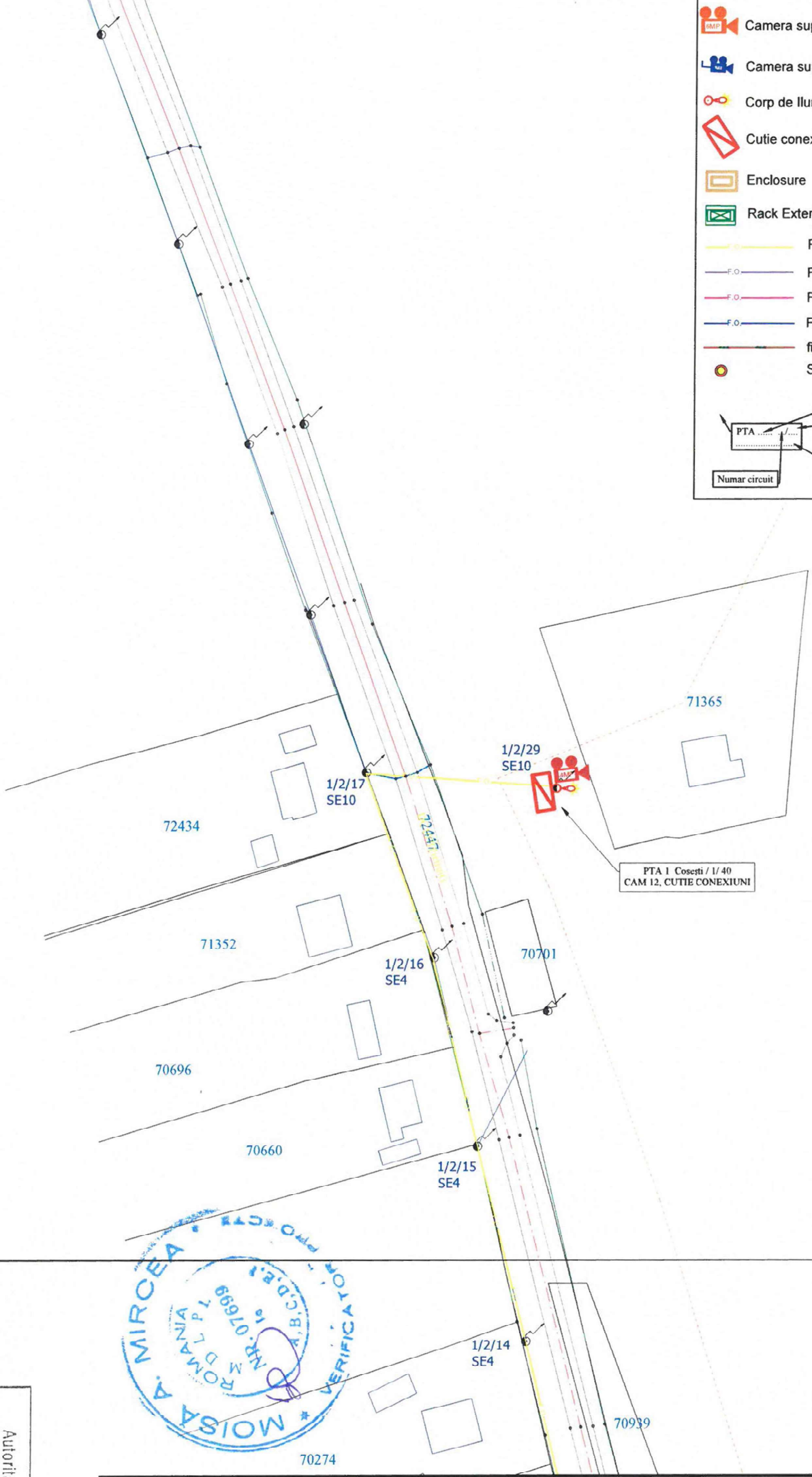

70274

Autoritatea Na
 Reglementare In D
STAN CONS
 Verificator de proiect
 Instalatiilor electric
 Autorizatia nr.: 20214



Denumire proiect:
 Dezvoltarea sistemului de management local prin

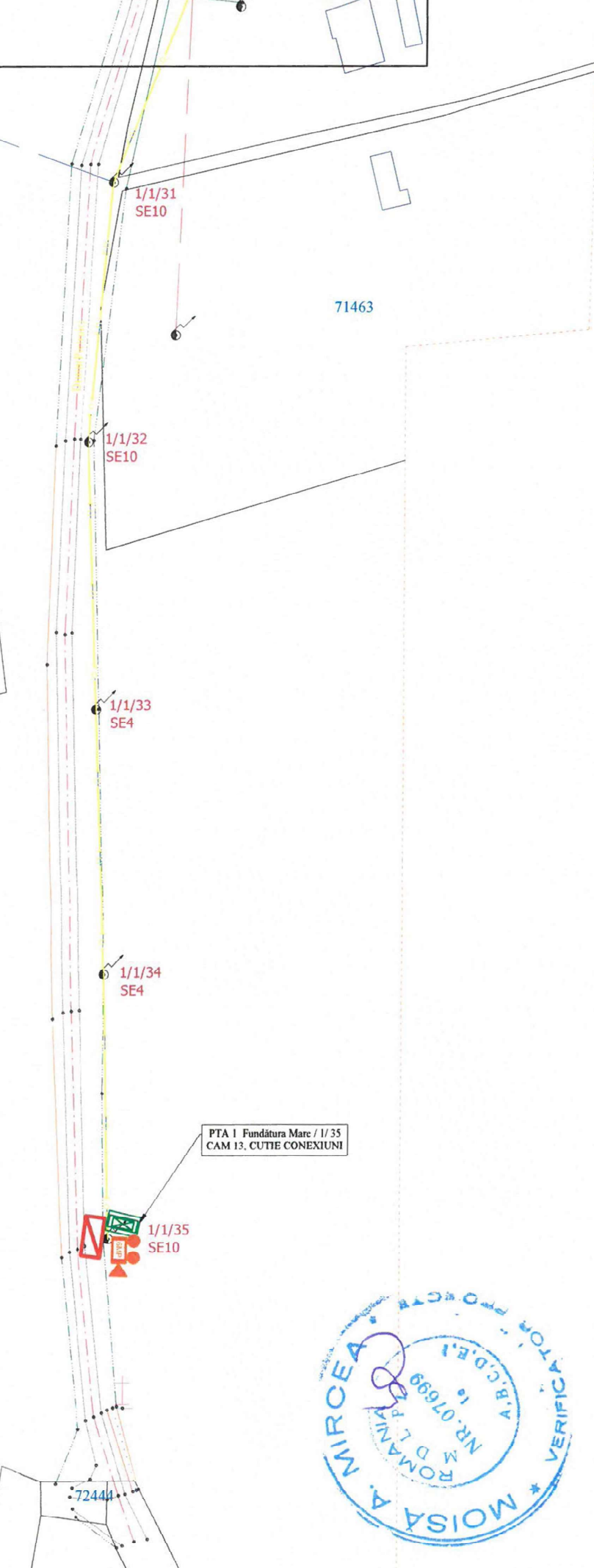

- Camera supraveghere 6M
- Camera supraveghere LF
- Corp de Iluminat
- Cutie conexiuni
- Enclosure
- Rack Exterior
- Fibra Oprica 2
- F.O. Fibra Oprica 4
- F.O. Fibra Oprica 8
- F.O. Fibra Oprica 12
- fibra optica sub
- Stalp fibra / SE

PTA

Denumire

Numarul stalp

Numar circuit

Echipari

Dispunere planșe





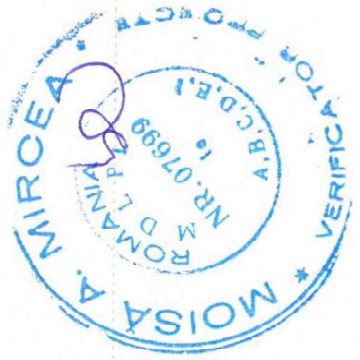



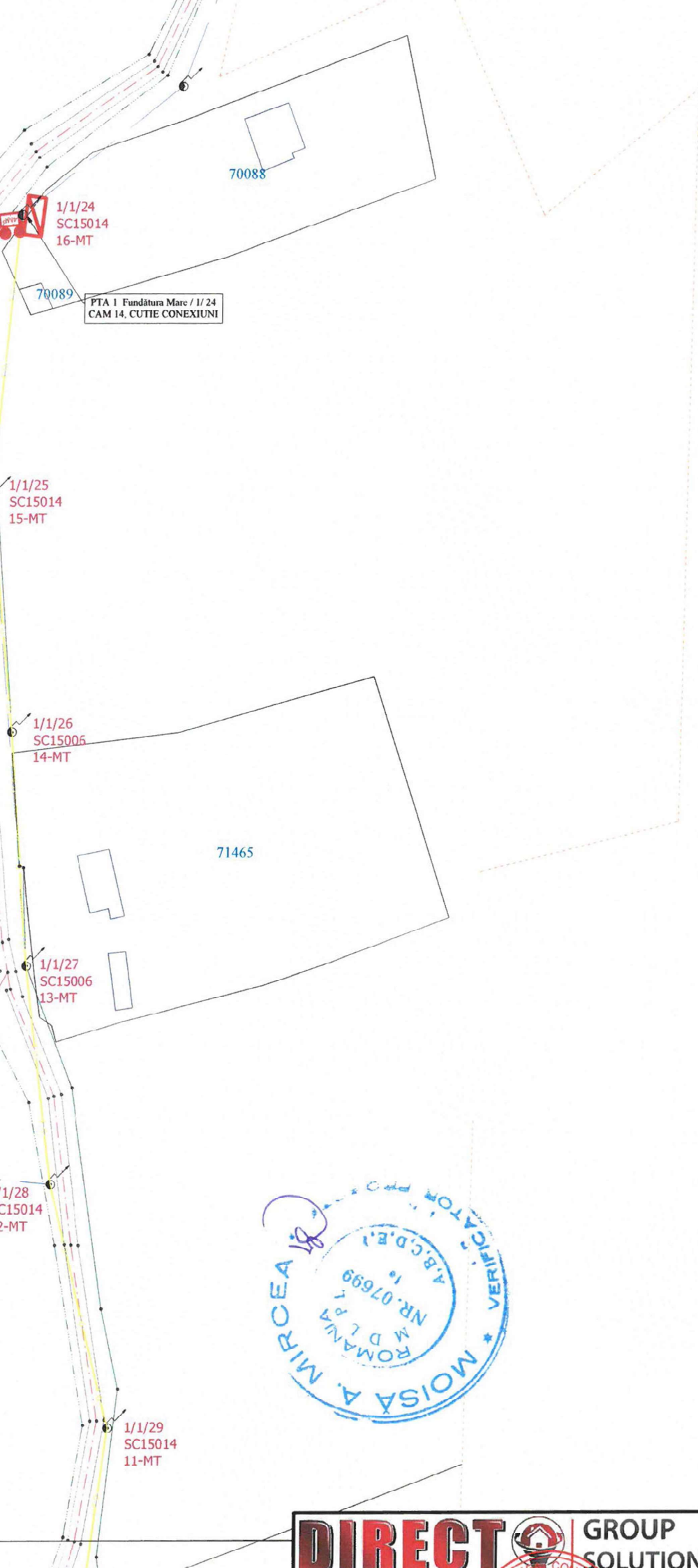





PTA 1 Fundătura Mare / 1/35
CAM 13. CUTIE CONEXIUNI



Autoritatea Națională de
Reglementare în Domeniul Energiei
STAN CONSTANTIN
Verificator de protecție în domeniul
instalațiilor electrice tehnologice
Autorizația nr. 202120203/1.11.2021



-  Camera supraveghere 6M
-  Camera supraveghere LF
-  Corp de iluminat
-  Cutie conexiuni
-  Enclosure
-  Rack Exterior
-  Fibra Oprica 2
-  F.O. Fibra Oprica 4
-  F.O. Fibra Oprica 8
-  F.O. Fibra Oprica 12
-  fibra optica sub
-  Stalp fibra / SE

PTA ...

Denumire

Numarul stalp

Numar circuit

Echiperare

Dispunere planșe

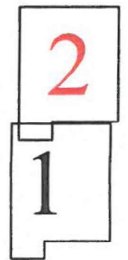

Autoritatea Națională de
Reglementare în Domeniul Energiei
STAN CONSTANTIN
Verificator de proiecte în domeniul
instalațiilor electrice tehnologice
Autorizația nr. 202120203/11.11.2021



Camera supraveghere 6
 Camera supraveghere L
 Corp de iluminat
 Cutie conexiuni
 Enclosure
 Rack Exterior
 Fibra Optica 2
 Fibra Optica 4
 Fibra Optica 8
 Fibra Optica 1
 fibra optica sul
 Stalp fibra / SE

Denumire
 Numarul stalp
 PTA
 Numar circuit
 Echipa

Dispunere planșe

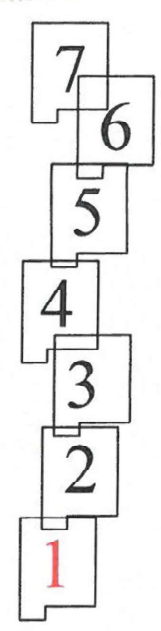

Autoritatea Națională de
 Reglementare în Domeniul Energiei
STAN CONSTANȚIN
 Verificator de proiecte în domeniul
 instalațiilor electrice tehnologice
 Autorizația nr. 202120203/11.11.2021

PTA 1 Cosca / 1/27
CAM 7, CUTIE CONEXIUNI

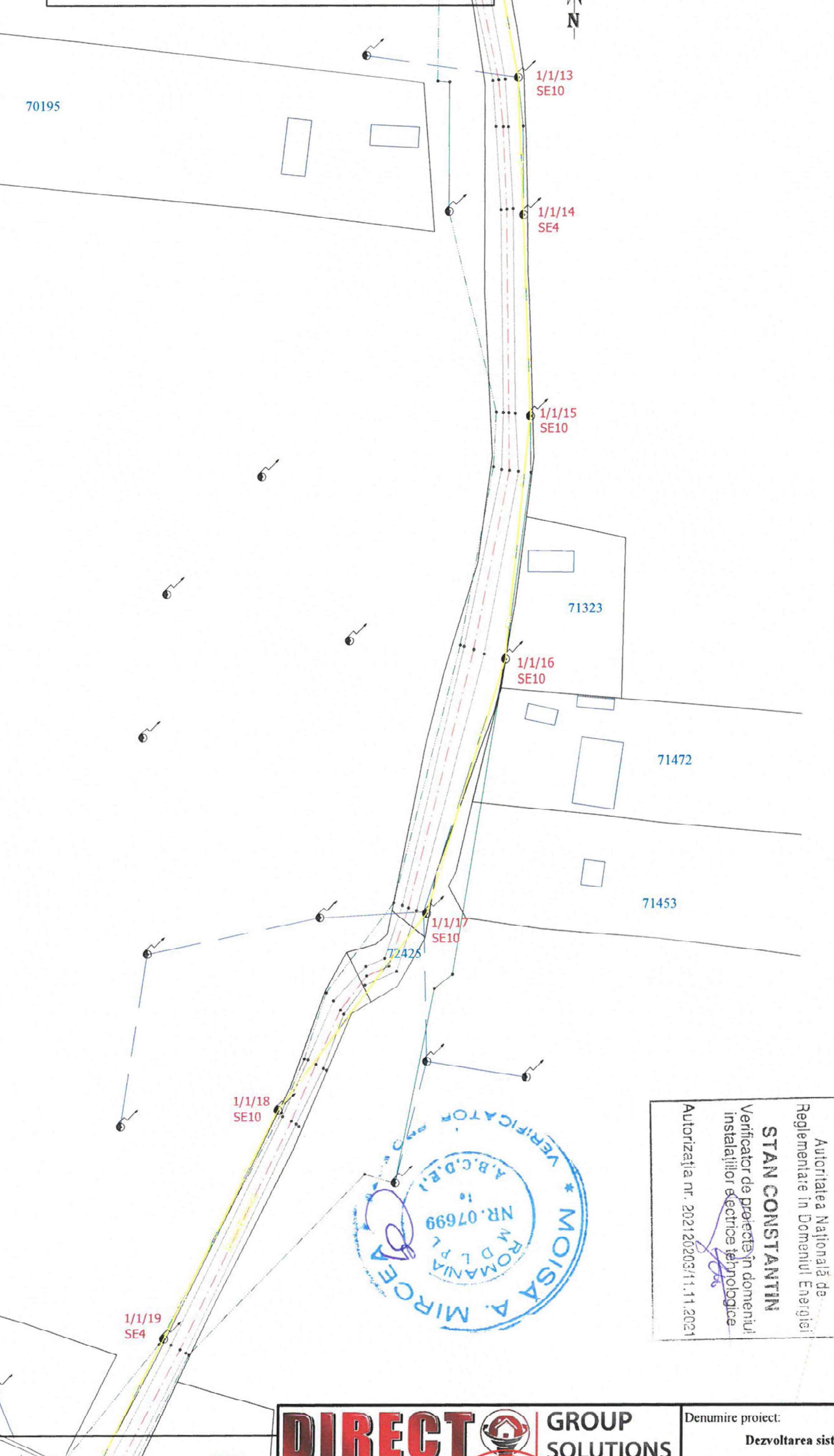

Camera supraveghere 6
 Camera supraveghere L
 Corp de iluminat
 Cutie conexiuni
 Enclosure
 Rack Exterior
 Fibra Optica 2
 F.O. Fibra Optica 4
 F.O. Fibra Optica 8
 F.O. Fibra Optica 1
 fibra optica su
 Stalp fibra / SE

Denumire
 Numarul stalp
 PTA
 Numar circuit
 Echipa

Dispunere planșe

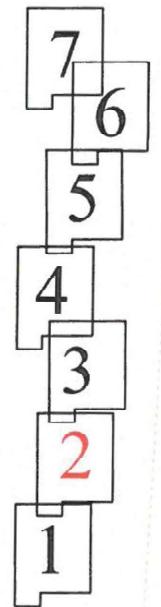

Autoritatea Națională de
 Reglementare în Domeniul Energiei
STAN CONSTANTIN
 Verificator de proiecte în domeniul
 instalațiilor electrice tehnologice
 Autorizația nr. 2021/20203/11.11.2021



Camera supraveghere 6f
 Camera supraveghere L
 Corp de iluminat
 Cutie conexiuni
 Enclosure
 Rack Exterior
 Fibra Oprica 2
 F.o. Fibra Oprica 4
 F.o. Fibra Oprica 8
 F.o. Fibra Oprica 1
 fibra optica su
 Stalp fibra / SE





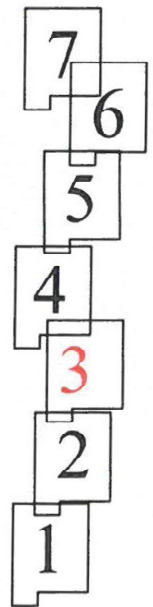







Denumire
 Numarul stalp
 PTA
 Numar circuit
 Echipa

Dispunere planșe



Autoritatea Națională de
 Reglementare în Domeniul Energiei
STAN CONSTANTIN
 Verificator de proiecte în domeniul
 instalațiilor electrice tehnologice
 Autorizația nr. 20212020371111-2921

VERIFICATOR PROIECTE
 A.B.C.D.P.E.T.
 ROMANIA
 NR. 07699
 M.D.L.P.
 71014
 MOISSA A. MIREA

-  Camera supraveghere 6
 -  Camera supraveghere L
 -  Corp de iluminat
 -  Cutie conexiuni
 -  Enclosure
 -  Rack Exterior
 -  Fibra Oprica 2
 -  F.O. Fibra Oprica 4
 -  F.O. Fibra Oprica 8
 -  F.O. Fibra Oprica 1
 -  fibra optica sub
 -  Stalp fibra / SE
- PTA /

Denumire

Numarul stalp

Numar circuit

Echipa

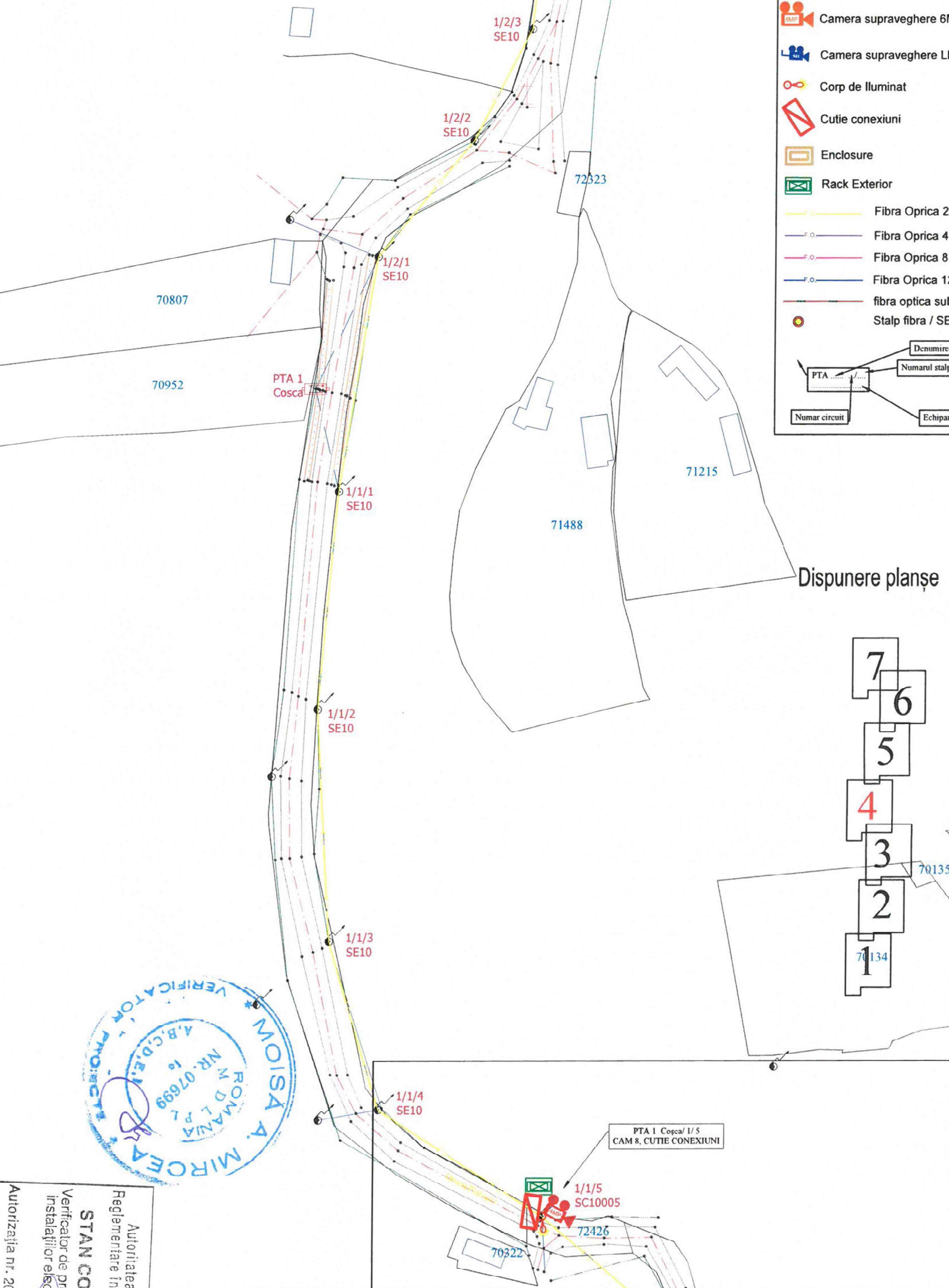

Dispunere planșe



Autoritatea Națională
Reglementare în Domeniul
STAN CONSTA
Verificator de proiecte în
Instalații electrice

Autorizația nr. 2021/20203/



Denumire proiect:
Dezvoltarea sistemului de management local prin

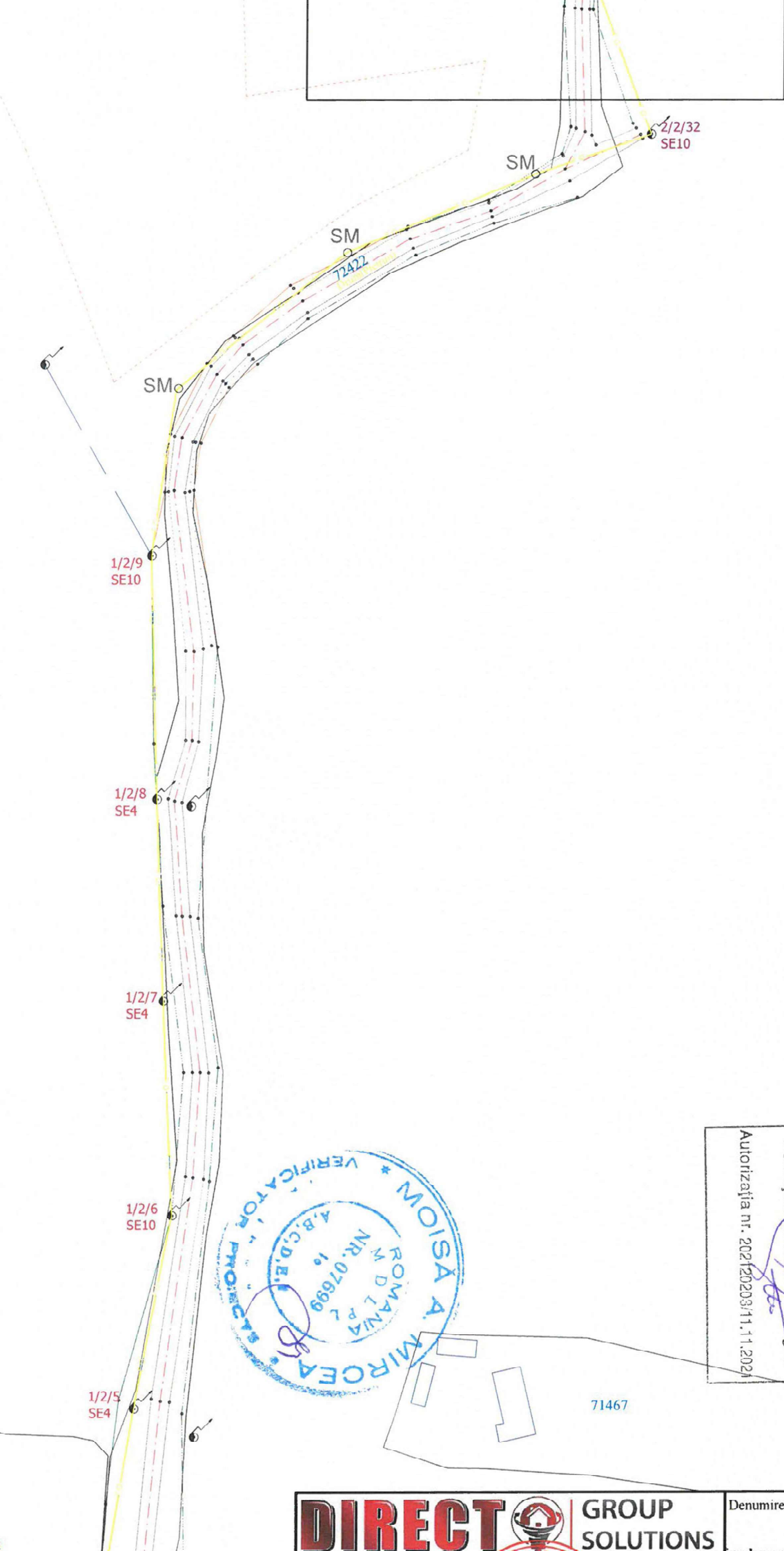

Camera supraveghere 6
 Camera supraveghere L
 Corp de iluminat
 Cutie conexiuni
 Enclosure
 Rack Exterior
 Fibra Optica 2
 Fibra Optica 4
 Fibra Optica 8
 Fibra Optica 1
 fibra optica su
 Stalp fibra / St

PTA:
 Denumire:
 Numarul stalp:
 Numar circuit:
 Echipa:

Dispunere planșe

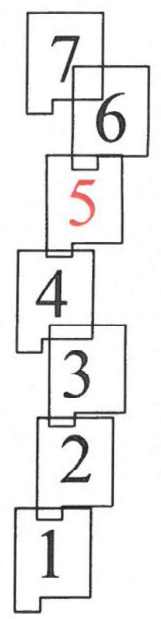

Autoritatea Națională de
 Reglementare în Domeniul Energiei
STAN CONSTANTIN
 Verificator de proiecte în domeniul
 instalațiilor electrice tehnologice
 Autorizația nr. 2021/20203/11.11.2021

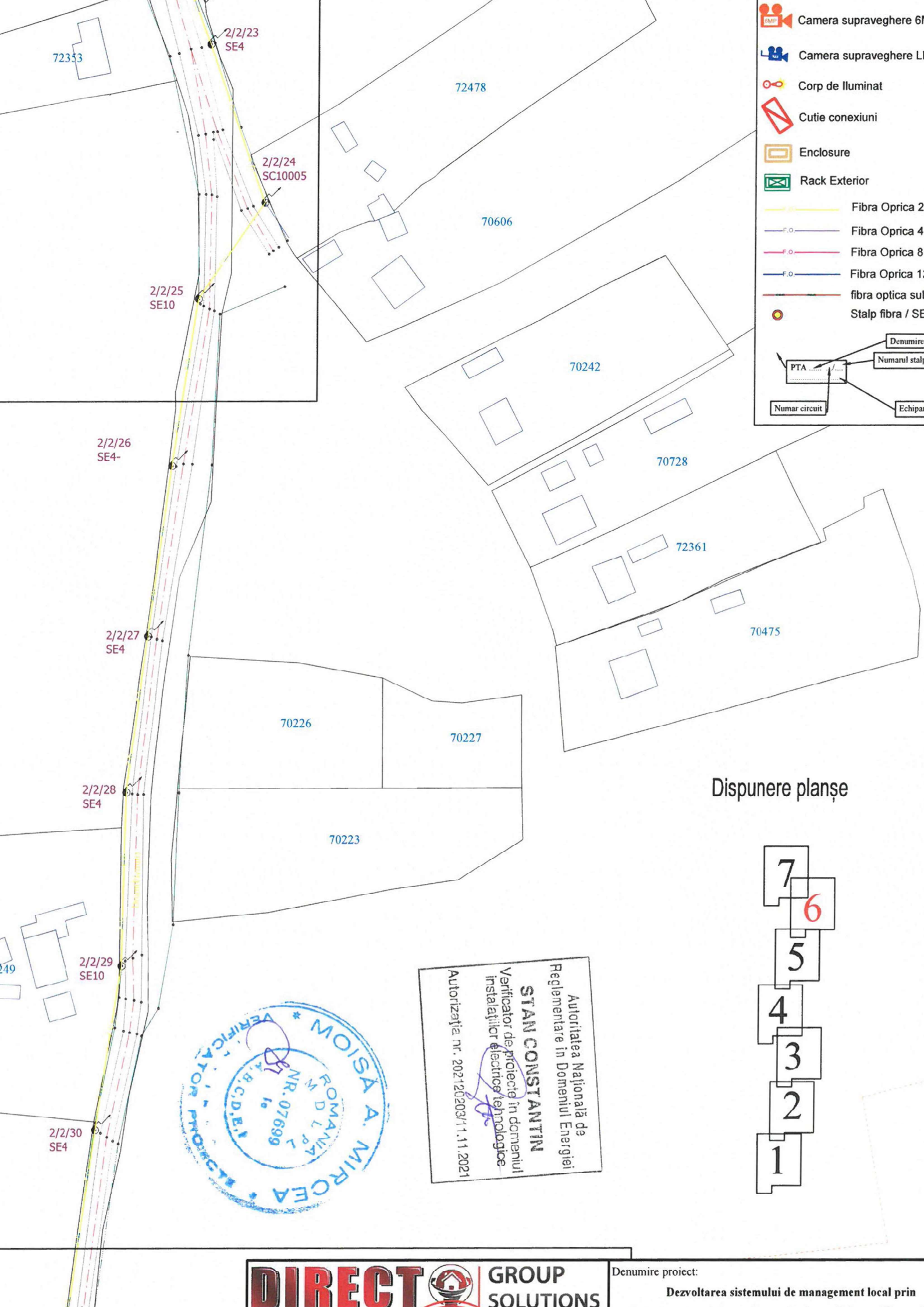

- Camera supraveghere 6
- Camera supraveghere L
- Corp de iluminat
- Cutie conexiuni
- Enclosure
- Rack Exterior
- Fibra Oprica 2
- F.O. Fibra Oprica 4
- F.O. Fibra Oprica 8
- F.O. Fibra Oprica 12
- fibra optica subterana
- Stalp fibra / SE

PTA	Denumire
	Numarul stalp
Numar circuit	Echipa

Dispunere planșe

- 7
- 6
- 5
- 4
- 3
- 2
- 1



Autoritatea Națională de
Reglementare în Domeniul Energiei
STAN CONSTANTIN
Verificator de proiecte în domeniul
instalațiilor electrice tehnologice
Autorizația nr. 202120203/11.11.2021

- de iluminat
- e conexiuni
- losure
- k Exterior
- Fibra Oprica 2 fire
- Fibra Oprica 4 fire
- Fibra Oprica 8 fire
- Fibra Oprica 12 fire
- fibra optica subter.
- Stalp fibra / SE4

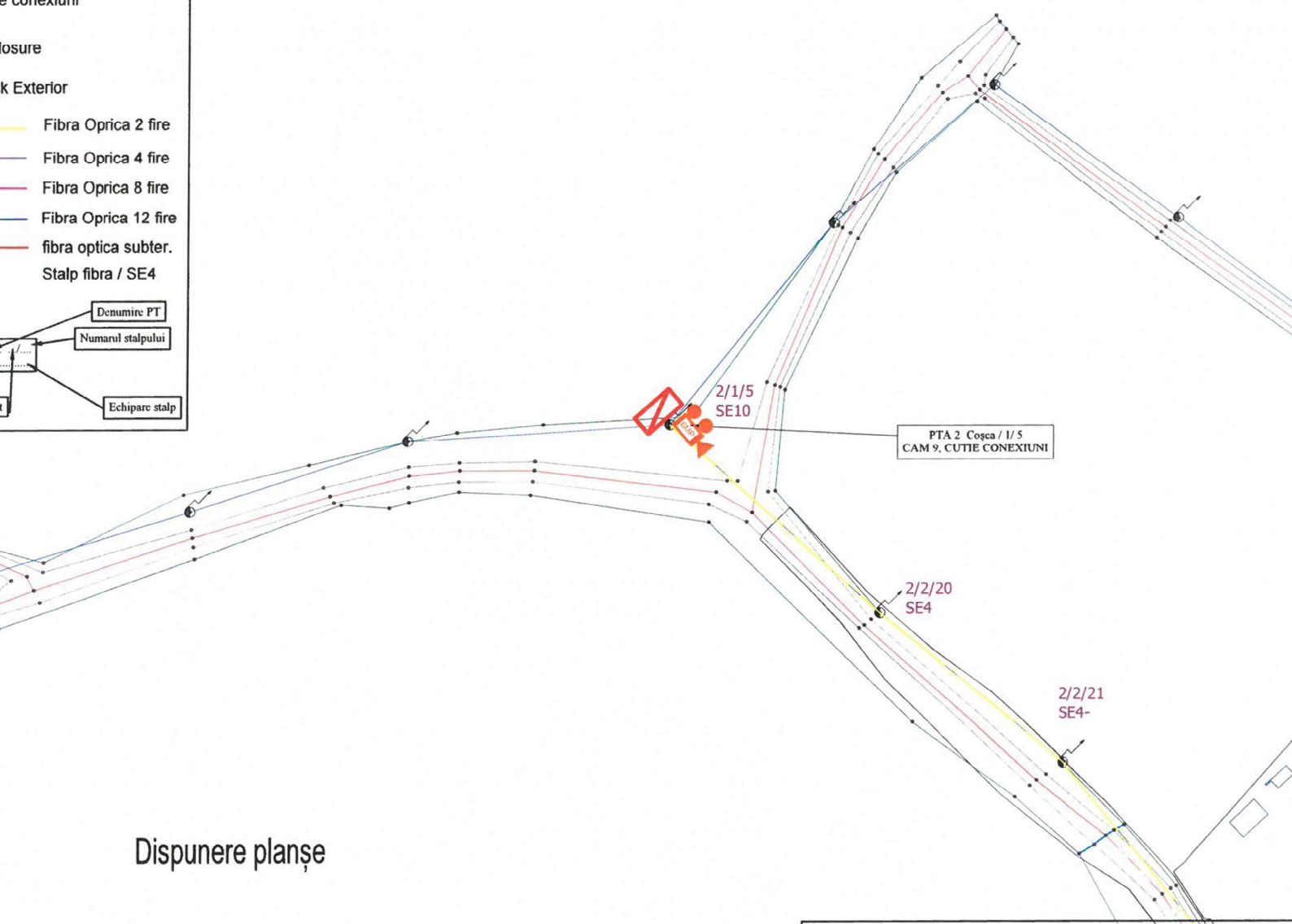
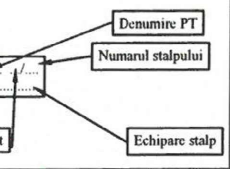

Dispunere planșe

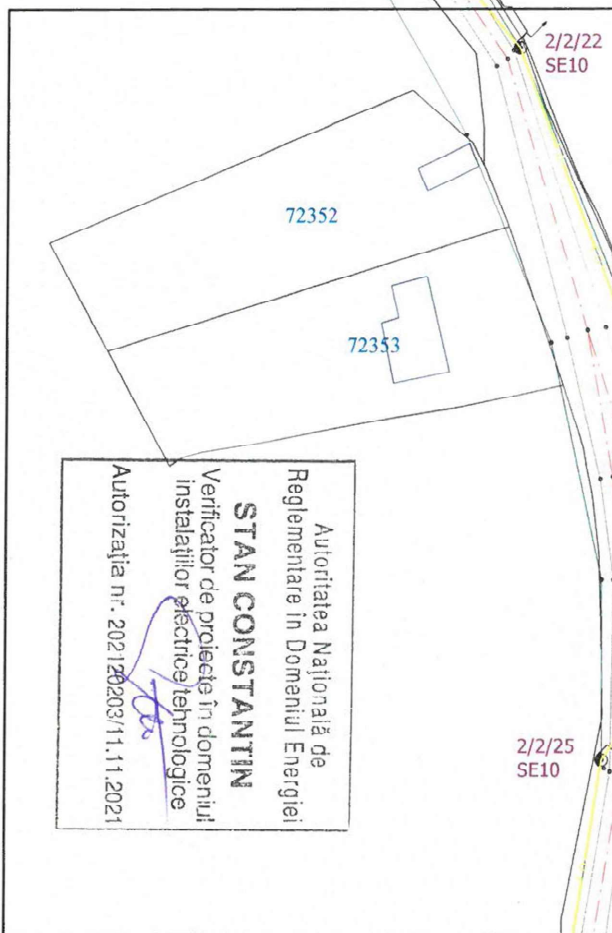
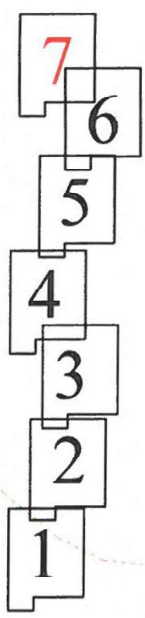

Extravilan UAT Ivanesti
Intravilan Cosca

Autoritatea Natională de
Reglementare în Domeniul Energiei
STAN CONSTANTIN
Verificator de proiecte în domeniul
instalațiilor electrice/tehnologice
Autorizația nr.: 2021/20203/11.11.2021



Denumire proiect:
Dezvoltarea sistemului de management local prin

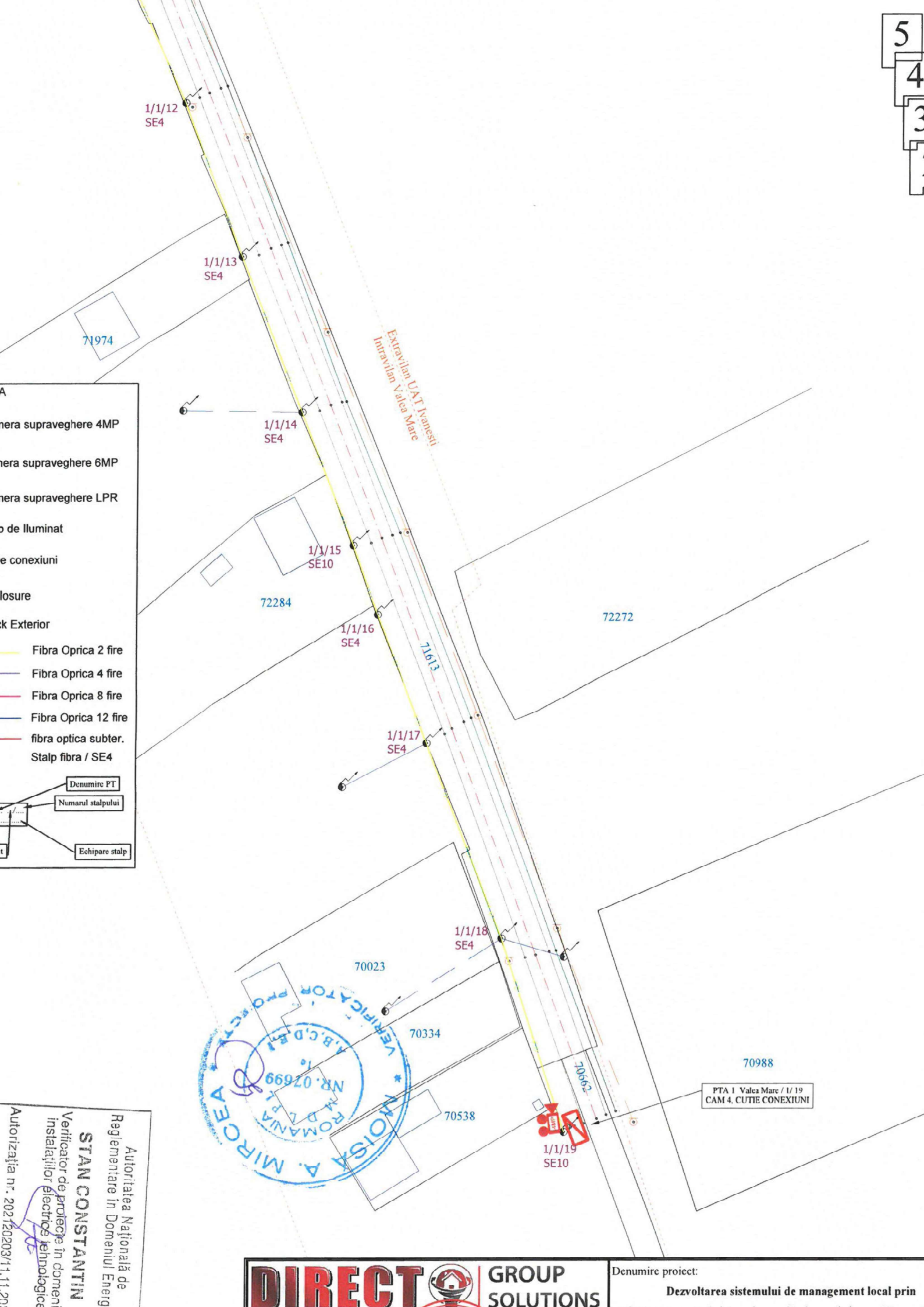

A

- Camera supraveghere 4MP
- Camera supraveghere 6MP
- Camera supraveghere LPR
- Spot de iluminat
- Conexiuni
- Chiusura
- Rețea Exterior

- Fibra Optica 2 fire
- Fibra Optica 4 fire
- Fibra Optica 8 fire
- Fibra Optica 12 fire
- fibra optica subter.
- Stalp fibra / SE4

Denumire PT
Numarul stalpului
Echipare stalp



Autoritatea Națională de Reglementare în Domeniul Energy
STAN CONSTANTIN
 Verificator de protecție în domeniul instalațiilor electrice tehnologice
 Autorizația nr. 202/20203/11.11.2020



Denumire proiect:
Dezvoltarea sistemului de management local prin

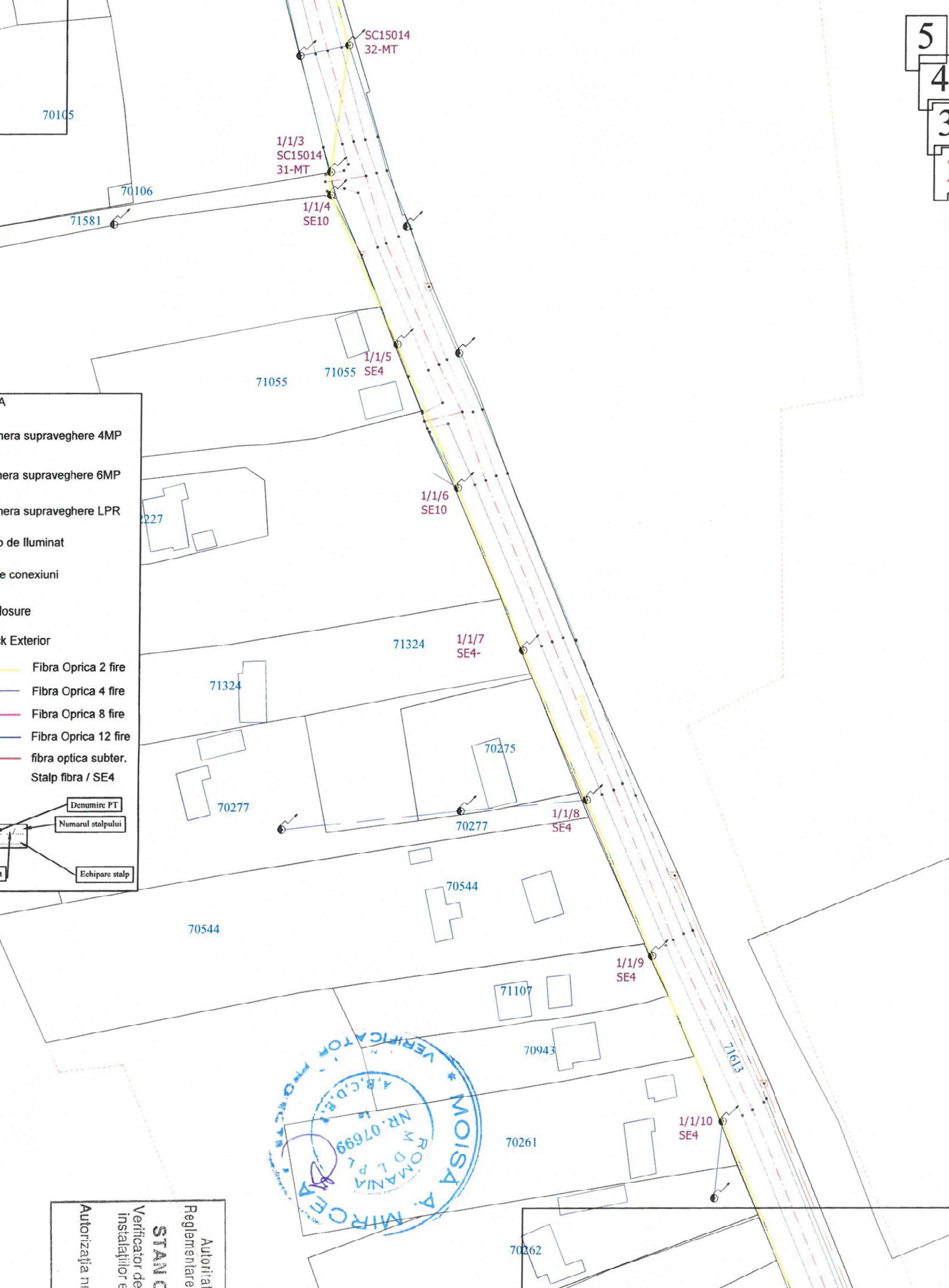

Legenda:

- Camera supraveghere 4MP
- Camera supraveghere 6MP
- Camera supraveghere LPR
- Spot de iluminat
- Conexiuni
- Chiusuri
- Stalpi Exterior
- Fibra Optica 2 fire
- Fibra Optica 4 fire
- Fibra Optica 8 fire
- Fibra Optica 12 fire
- fibra optica subter.
- Stalp fibra / SE4

Legenda PT:

- Denumire PT
- Numarul stalpului
- Echipele stalp

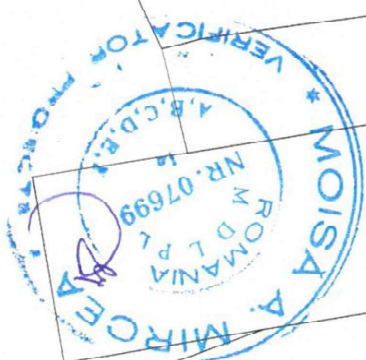

Autoritatea Nationala
Reglementare in Domeniul
STAN CONST
Verificator de proiectie
instalatiilor electrice
Autorizatia nr. 2021/202



Denumire proiect:
Dezvoltarea sistemului de management local prin

A

Camera supraveghere 4MP

Camera supraveghere 6MP

Camera supraveghere LPR

Obiect de iluminat

Puncte de conexiuni

Clodura

Rețea Exterior

- Fibra Optica 2 fire
- Fibra Optica 4 fire
- Fibra Optica 8 fire
- Fibra Optica 12 fire
- fibra optica subter.
- Stalpi fibra / SE4

Denumire PT

Numarul stalpului

Echipele stalp

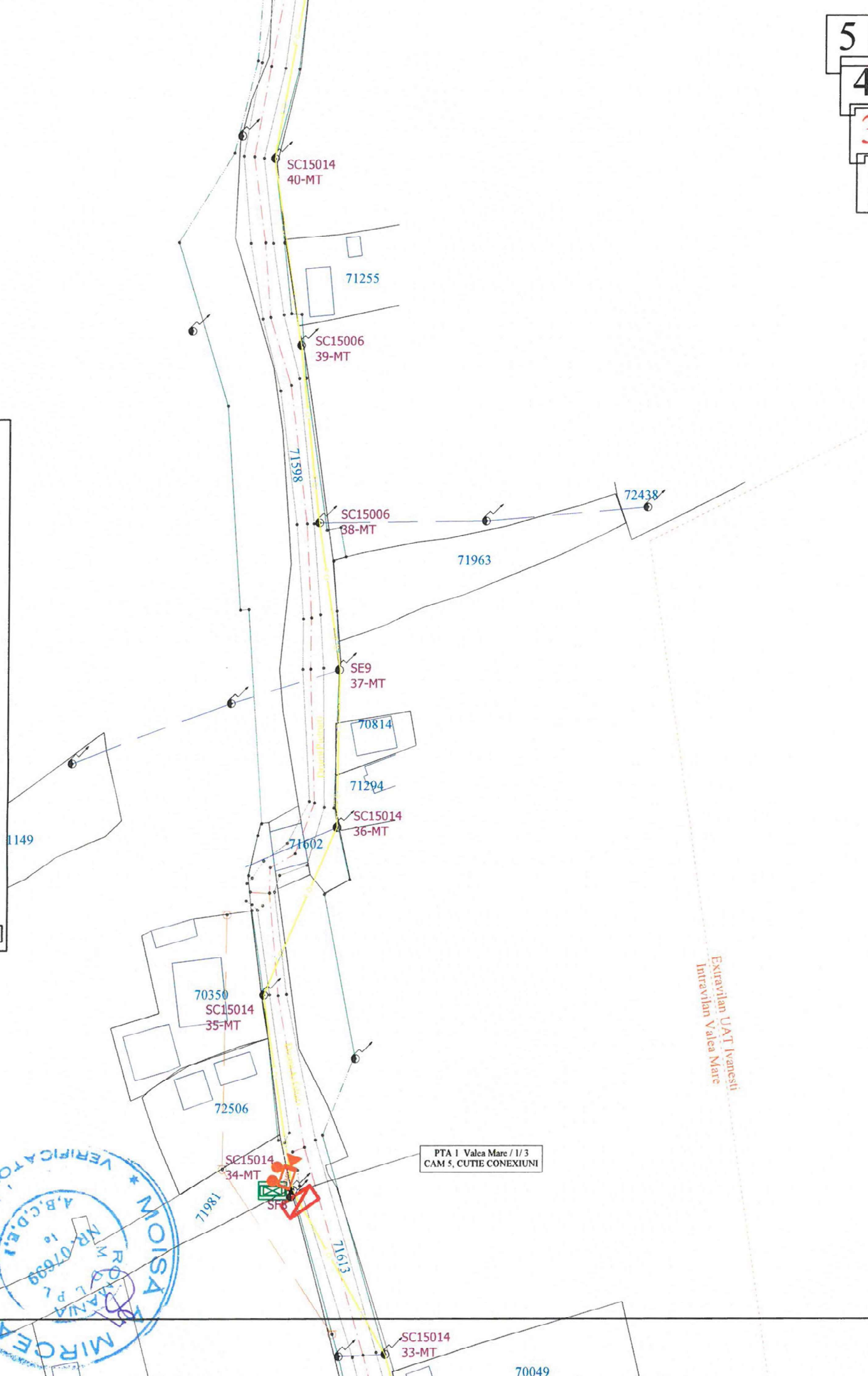

Verificator de proiecte în domeniul instalațiilor electrice/tehnice

STAN CONSTANȚA

Reglementare în Domeniul

Autoritatea Națională

5
4
3
2
1

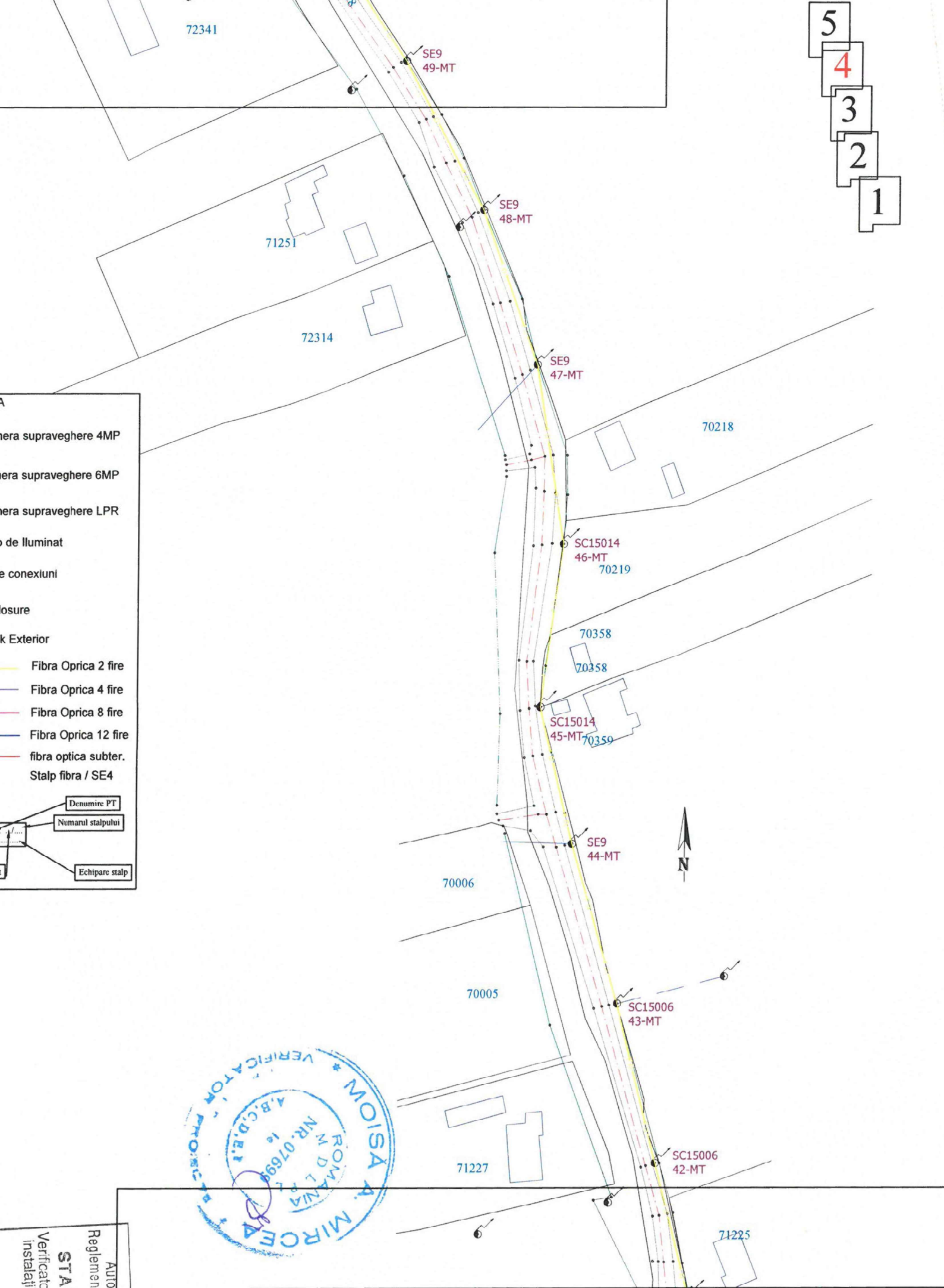

Legenda

- Camera supraveghere 4MP
- Camera supraveghere 6MP
- Camera supraveghere LPR
- Spot de iluminat
- Puncte de conexiuni
- Chiusuri
- Rețea Exterior

- Fibra Optica 2 fire
- Fibra Optica 4 fire
- Fibra Optica 8 fire
- Fibra Optica 12 fire
- fibra optica subter.
- Stalpi fibra / SE4

Denumire PT
 Numarul stalpului
 Echitarea stalp



Autoritatea
 Reglementare în
STAN CO
 Verificator de proiect
 instalațiilor electrice



Denumire proiect:
 Dezvoltarea sistemului de management local prin

5
4
3
2
1

PTA 1 Burlaceni / 1/ 56*
CAM 6, CUTIE CONEXIUNI

SC15014
56-MT

70276

72436

71960

SC15006
55-MT

71420

SE9
54-MT

70687

72375

SC15006
53-MT

SE9
52-MT

SE9
51-MT

SC15006
50-MT

72341

SE9
49-MT

LEGENDA

- Camera supraveghere 4MP
- Camera supraveghere 6MP
- Camera supraveghere LPR
- Corp de iluminat
- Cutie conexiuni
- Enclosure
- Rack Exterior

- Fibra Optica 2 fire
- Fibra Optica 4 fire
- Fibra Optica 8 fire
- Fibra Optica 12 fire
- fibra optica subter.
- Stalp fibra / SE4

PTA	Denumire PT
Stalp	Numarul stalpului
Bar circuit	Echipele stalp



PTA 1 Harsoveni/
CAM 3, CUTIE CON

14

Intravilan Harsoveni
Extravilan com Ivanesti
70663

1/1/5
SE10

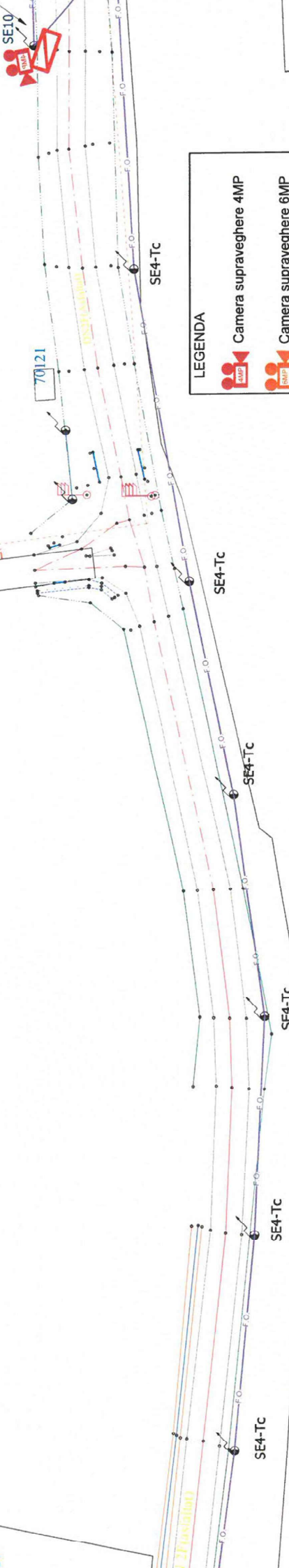

LEGENDA

- Camera supraveghere 4MP
- Camera supraveghere 6MP
- Camera supraveghere LPR
- Corp de iluminat
- Cutie conexiuni
- Enclosure
- Rack Exterior
- Fibra Optica 2 fire
- Fibra Optica 4 fire
- Fibra Optica 8 fire
- Fibra Optica 12 fire
- fibra optica subter.
- Stalp fibra / SE4

PTA ...
Denumire PT
Numarul stalpului
Echipare stalp

Numar circuit

Aut
Regleme
STA
Verificat
instalata
Autoriza



71095

Disponere planșe



71095

DIRECT GROUP SOLUTIONS

Sediu: str. Mihaleș nr. 116 / Bacău / 600118; Rep. Cent. 064 5712015 (400 2021109120); Tel/Fax: +4 0234 560.602

Aviz ANRE: CIA nr. 15995/22-06-2020 - Proiectare și execuție cu tensiuni nominale de 0,4 kV, 20 kV, PT-uri de MT și stații de MT
C2A nr. 15996/22-06-2020 - Execuție și verificare cu tensiuni nominale de 0,4 kV, 20 kV, PT-uri de MT și stații de MT

Denumire proiect:
Dezvoltarea sistemului de manan
implementarea unui sistem de monitoriza
public la nivelul comunei Ivănești

Nume/Prenume
Semnatura

Scara

Beneficiar: Comuna Ivănești

Autoritatea N
Reglementare in C
STAN CON
Verificator de proiect
instalațiilor electrice
Autorizația nr. 20



Disponere planșe

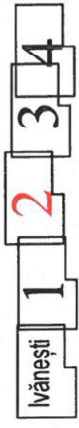

ENDA	Camera supraveghere 4MP	Fibra Optica 2 fire	Denumire PT
Camera supraveghere 6MP	Camera supraveghere LPR	Fibra Optica 4 fire	Numerul stalpului
Corp de iluminat	Cutie conexiuni	Fibra Optica 8 fire	
Enclosure	Enclosure	Fibra Optica 12 fire	
Rack Exterior		fibra optica subter.	
		Stalp fibra / SE4	

DIRECT GROUP SOLUTIONS
 Sediul str. Mărășești nr. 116 / Bacău / 600116. Rep. Corp. CUI: 31730320 / 2021109139; Tel: Fax: +4 0234 560.402
 Vestis ANRE: CJA nr. 15995 / 22-66-2020 - Proiectare și execuție cu termenul nominal de 45 zile lucrătoare de la data de semnare a contractului de servicii
 CEA nr. 15996 / 22-66-2020 - Execuție lucrări servicii de servicii de proiectare și execuție de la data de semnare a contractului de servicii

Nume/Prenume: _____ Semnatura: _____ Scara: _____

Denumire proiect
 Dezvoltarea sistemului de monitorizare
 Implementarea unui sistem de monitorizare
 public la nivelul comunei Ivănești.
 Beneficiar: Comuna Ivănești

*Se racordeaza cu plansa nr.38

*Se racordeaza cu plansa nr.39

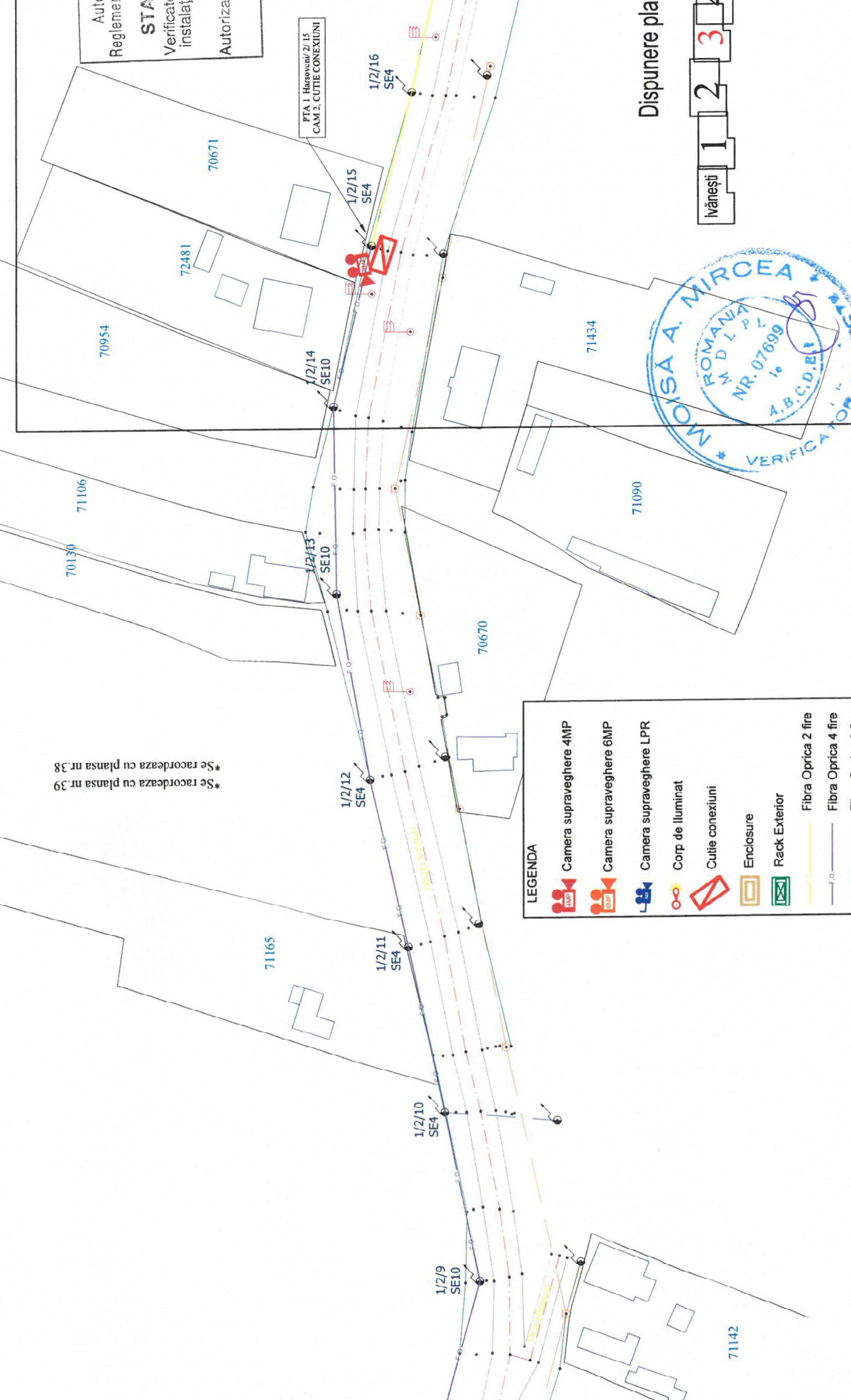

LEGENDA

- Camera supraveghere 4MP
- Camera supraveghere 6MP
- Camera supraveghere LPR
- Corp de iluminat
- Cutie conexiuni
- Enclosure
- Rack Exterior
- Fibra Oprica 2 fire
- Fibra Oprica 4 fire
- Fibra Oprica 8 fire
- Fibra Oprica 12 fire
- fibra optica subter.
- Stalp fibra / SE4

Denumire PT
 Numarul stalpului
 PTA

Disponere pla

Ivănești 1 2 3 4



Denumire proiect: Dezvoltarea sistemului de manan public la nivelul comunei Ivănești

DIRECT GROUP SOLUTIONS

Sediu: str. Mihăilești nr. 116 / Bacău / 600116. Avea Căminului nr. 51/2015 Cluj Napoca 4001092130; Tel/Fax: +4 0234 560.602

Alteia ANRE: CIA nr. 15995 / 22-06-2020 - Proiectare hidrologice cu tensiuni nominale de 0,4, 1, 2, 20 kV; PT-uri de MT și stații de MT

CIA nr. 15996 / 22-06-2020 - Execuție lucrărilor de construcție cu tensiuni nominale de 0,4, 1, 2, 20 kV; PT-uri de MT și stații de MT

Beneficiar: Comuna Ivănești

Scara

Nume/Prenume: _____ Semnatura

LEGENA

- Car
- Car
- Car
- Cor
- Cut
- En
- Ra
- F.O.
- F.O.
- F.O.
- PTA
- Numar circ

Autoritatea Reglementare
STAN C
 Verificator de instalații
 Autorizația nr.

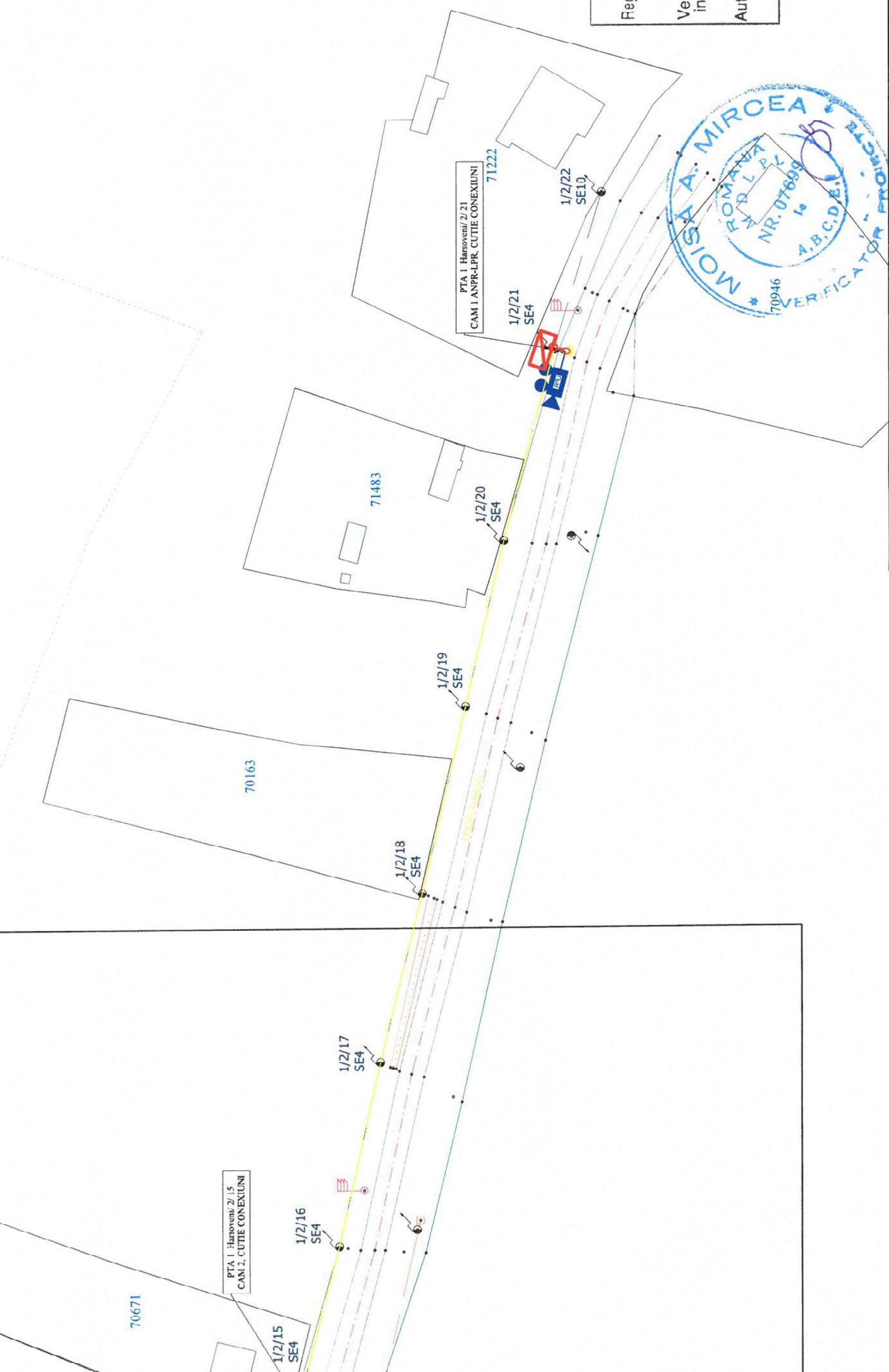

DIRECT GROUP SOLUTIONS

Sediu: str. Hărășeni nr. 116 / Bacău / 600116; Baza: Calea 1315/1315/100130; Tel/Fax: +4 0234 560.602

Alteia ANRE: CIA nr. 15995 / 22-06-2020 - Proiectare și execuție în tensiuni nominale de 0,4 kV - 20 kV; PT-uri de MT în stații de MT
 CEA nr. 15996 / 22-06-2020 - Execuție și montaj în tensiuni nominale de 0,4 kV - 20 kV; PT-uri de MT în stații de MT

Denumire proiect:
 Dezvoltarea sistemului de manan
 Implementarea unui sistem de monitoriz
 public la nivelul comunei Ivănești

Nume/prenume	Scara	Beneficiar: Comuna Ivănești
Semnatura		

Disponere planșe

Ivănești 1 2 3 4

Autoritatea Națională
Reglementare în Domeniul
STAN CONȘTI
Verificator de proiecte
instalațiilor electrice
Autorizația nr. 202

Extravilan UAT Ivanesti
Intravilan Brosteni

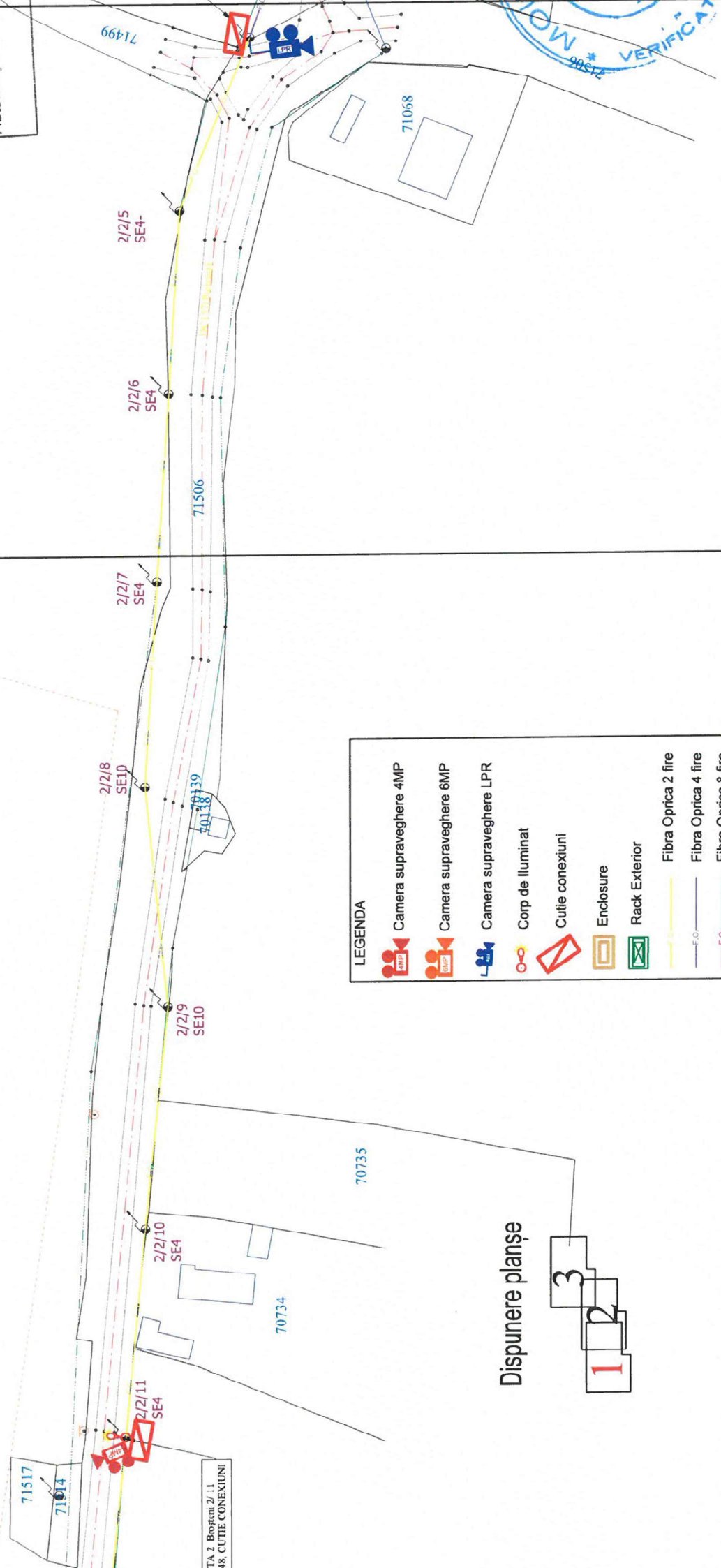

LEGENDA

- Camera supraveghere 4MP
- Camera supraveghere 6MP
- Camera supraveghere LPR
- Corp de iluminat
- Cutie conexiuni
- Enclosure
- Rack Exterior
- Fibra Oprica 2 fire
- Fibra Oprica 4 fire
- Fibra Oprica 8 fire
- Fibra Oprica 12 fire
- fibra optica subter.
- Stalp fibra / SE4
- Denumire PTA
- Numarul stalpului

Dispunere planșe

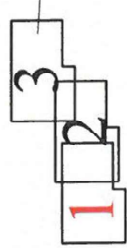

TA 2 Brosteni 2/11
48, CUTIE CONEXIUNI

Denumite proiect: Dezvoltarea sistemului de mananara implementarea unui sistem de monitorizare public la nivelul comunei Ivanesti

DIRECT GROUP SOLUTIONS
Sediu str. Mirănești nr. 116 / Bacău / 600116; Rep. Corp. 045/27/2015 (442) 2021109139; Tel/Fax: +4 0234 550.402
Avenit ANRE: CIA nr. 15995 /22-06-2020 - Proiectare și execuție cu tensiuni nominale de 0,4 kV, 20 kV, PT-uri de MT și stații de MT
CZA nr. 15996 /22-06-2020 - Execuție lucrări șantier, cu tensiuni nominale de 0,4 kV, 20 kV, PT-uri de MT și stații de MT

Nume/Prenume: Semnatura:

Scara

Beneficiar: Comuna Ivanesti

STAN CONSTANTIN
 Verificator de proiecte în domeniul instalațiilor electrice tehnice
 Autorizația nr. 2024/20203/11

Dispunere planșe

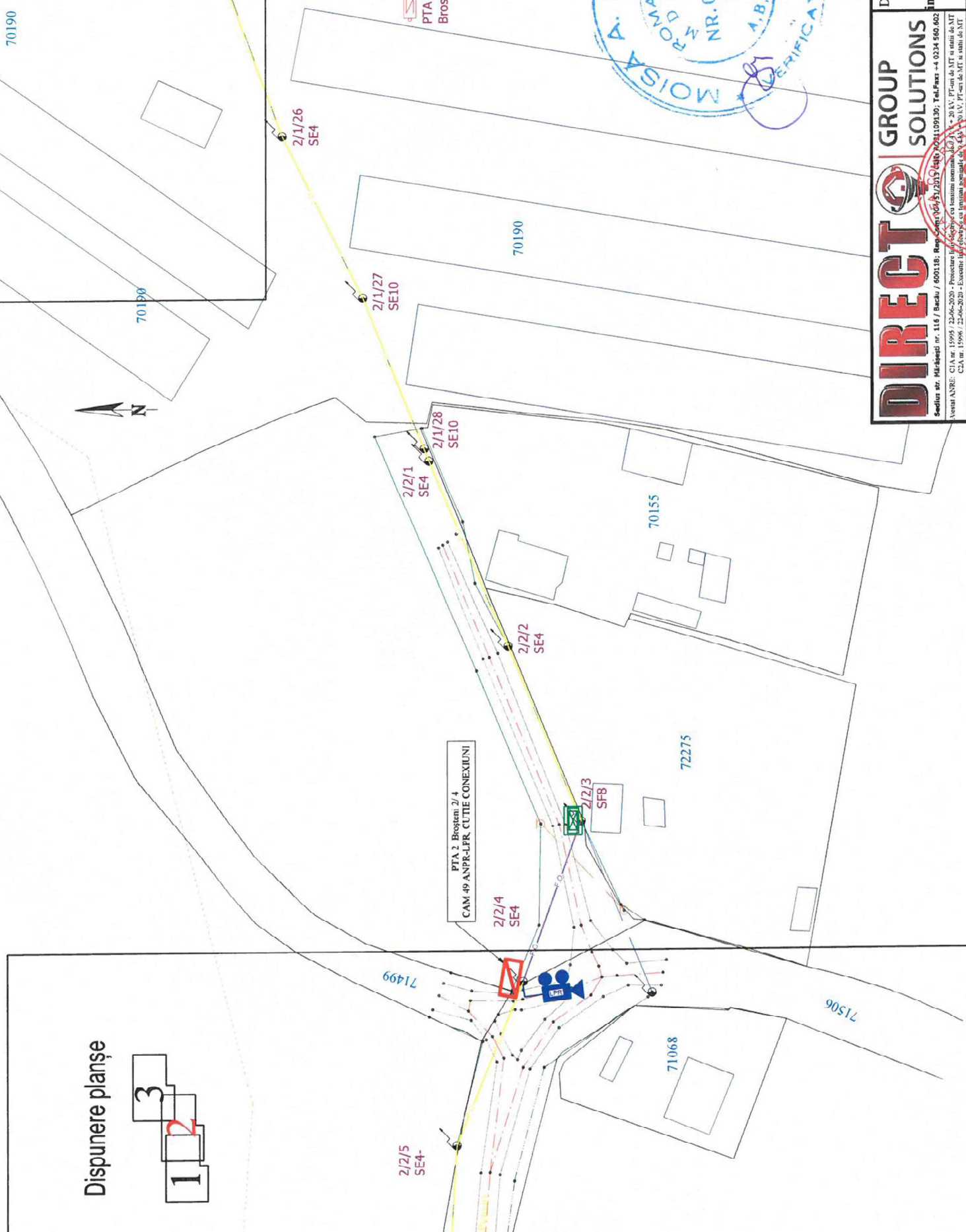
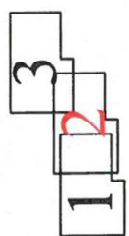

LEGENDA

- Cam
- Cam
- Cam
- Corp
- Cutie
- Encl
- Rack
- F.O.
- F.O.
- F.O.
- PTA

Numar circuit



DIRECT GROUP SOLUTIONS
 Sediul str. Mărășești nr. 116 / Bacău / 600118; Buz. Corp. 06/04/2015; Căp. 02/10/2019; Tel./Fax: +4 0234 560.602
 Avizat ANRE: CIA nr. 15995 / 22-06-2020 - Proiectare hidroelectrică cu tensiuni nominale de 10 kV - 20 kV; PT-uri de MT și stații de MT
 CEA nr. 15996 / 22-06-2020 - Execuție hidroelectrică cu tensiuni nominale de 10 kV - 20 kV; PT-uri de MT și stații de MT

Denumire proiect:
Dezvoltarea sistemului de monitorizare și implementarea unui sistem de monitorizare public la nivelul comunei Ivănești
 Beneficiar: Comuna Ivănești

Nume/Prenume: _____ Semnatura: _____
 Scara: _____

STATIE EPURARE
CAM 50, CUTIE CONEXIUNII

Autoritatea
Reglementare in
STAN CC
Verificator de F
instalatiilor electrice
Autorizatiia nr.

LEGENDA

- Camera
- Camera
- Camera
- Corp
- Cutie
- Encl
- Rack
- F.O.
- F.O.
- F.O.
- PTA
- Numar circuit

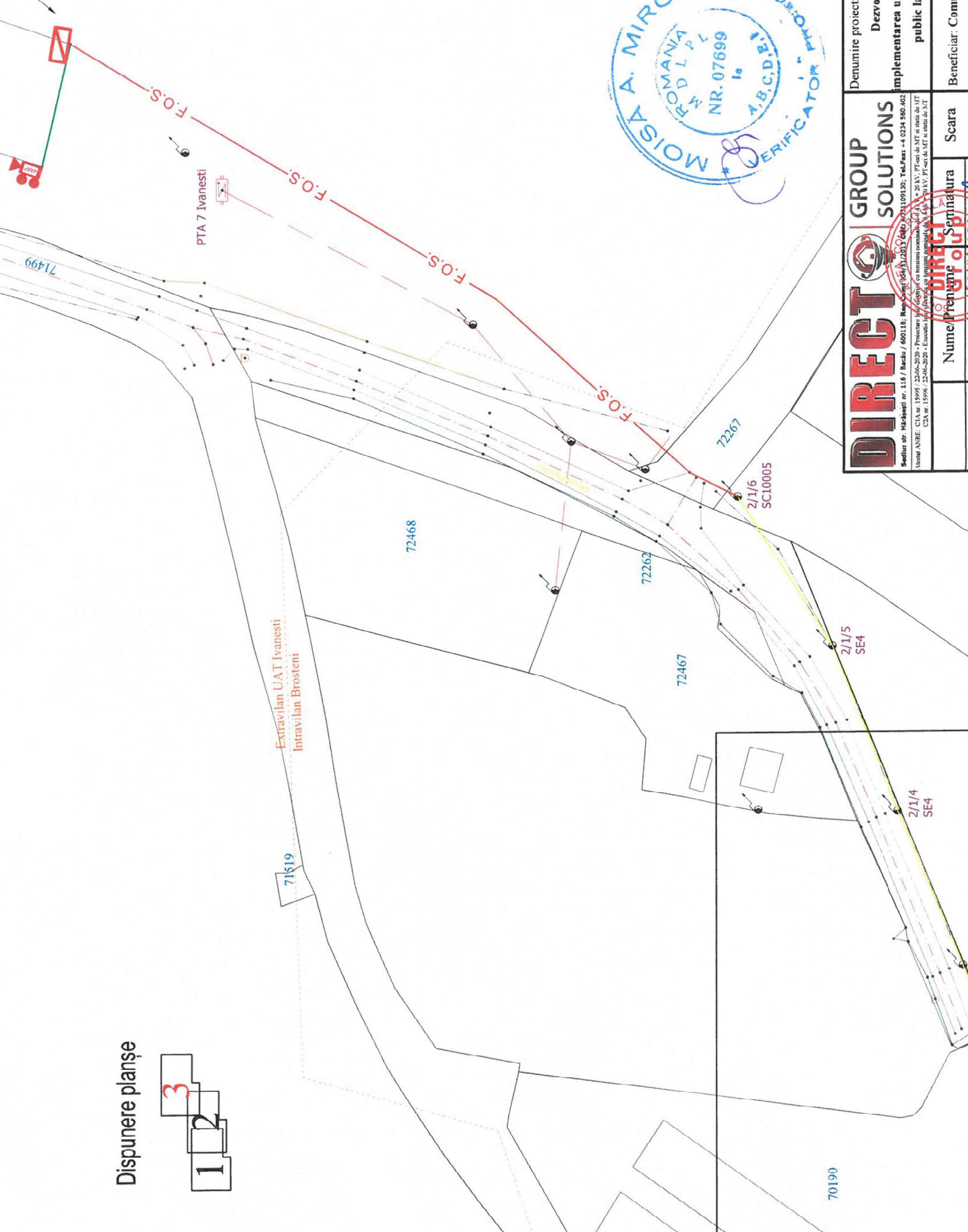

Disponere planșe

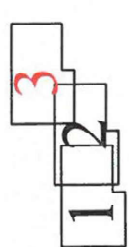

DIRECT GROUP SOLUTIONS

Sediu: str. Mihăilești nr. 116 / Bacău / 600116; Rep. Corp. 046/512013/2010; NR. 07699; Tel./Fax: +4 0234 560.402

Neamț ANRE: CIA nr. 15995 / 22-06-2020 - Proiectare și execuție cu tensiuni nominale de 0,4 kV - 20 kV; PT-uri de MT și stații de MT
CJA nr. 15996 / 22-06-2020 - Execuție lucrări electrice cu tensiuni nominale de 0,4 kV - 20 kV; PT-uri de MT și stații de MT

Nume/prenume: _____ Semnatura: _____ Scara: _____

Denumire proiect:
Dezvoltarea sistemului de mananara
implementarea unui sistem de monitorizare
public la nivelul comunei Ivanesti

Beneficiar: Comuna Ivanesti

Ivanesti, Harsoveni

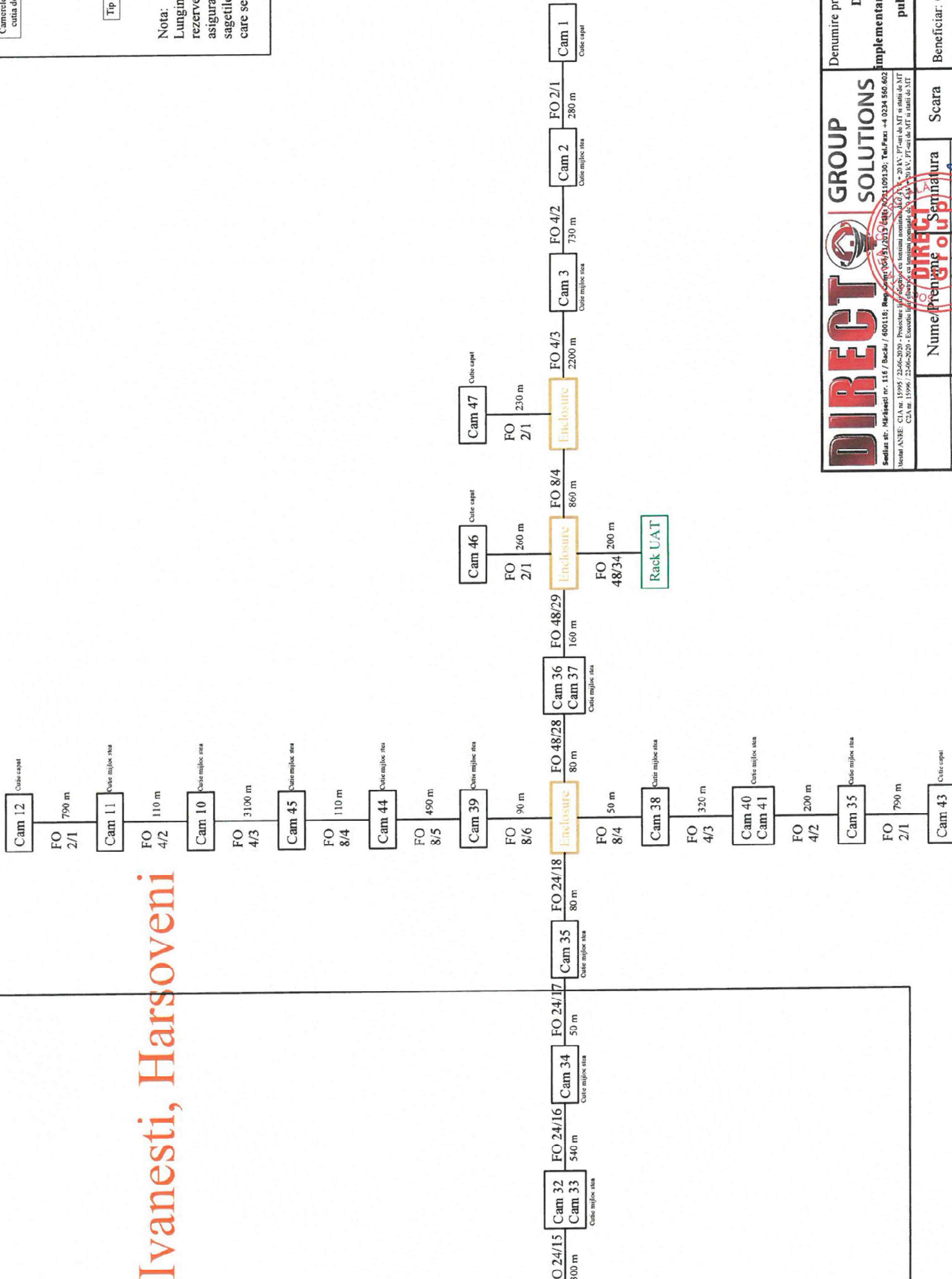

Nota:
Lungimile de fibra optica se determina rezerve de 20% fata de distanta dintre asigurarea necesarului de fibra pentru realizarea sagetile de intindere, precum si pentru a se realiza la fiecare cutie de...

Autoritatea Reglementara
STAN
Verificator de instalatii
Autorizatia



DIRECT GROUP SOLUTIONS
Sediu str. Mihaili nr. 116 / Bacau / 600118; Rep. Contact: 0241 201130; Tel/Fax: +4 0234 560 602
Mentor ANRE: CIA nr. 15995 / 22-06-2020 • Prescrierea si fabricarea echipamentelor de telecomunicatii
CNA nr. 15996 / 22-06-2020 • Executia si montajul de cablaj si instalatii de telecomunicatii

Denumire proiect:
Dezvoltarea sistemului de management a unui sistem de monitorizare public la nivelul comunei Ivanesti

Beneficiar: Comuna Ivanesti

Nume/Prenume: Scara

Buscata

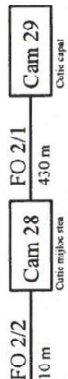

Fundatura Mare

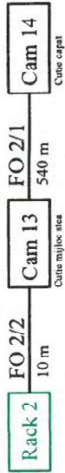

Cosca

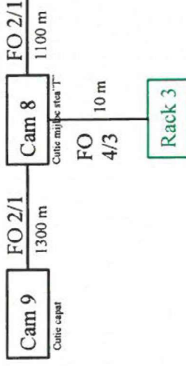

Valea Mare

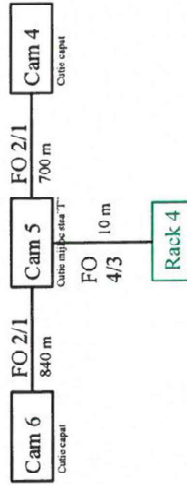

Brosteni

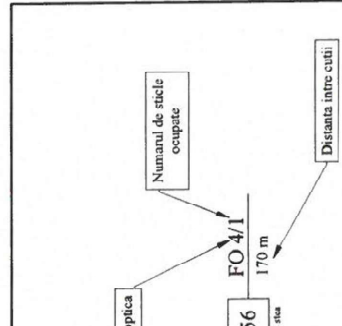

Autoritate
Reglementata
STAN
Verificator
instalatiilor
Autorizatiile





<p>DIRECT GROUP SOLUTIONS Sediu: str. Mirăsești nr. 116 / Bacău / 600118; Bani: 066/51/2015; Cărb: 021/109130; Tel/Fax: +4 0234 560 602 Mentor: ANSR: CIA nr. 15995 / 22-06-2020 - Prestator: Direct Group SA - Serviciu de proiectare și execuție a sistemelor de supraveghere video și de securitate CIA nr. 15996 / 22-06-2020 - Executor: Direct Group SA - Serviciu de instalare și mentenanță a sistemelor de supraveghere video și de securitate</p>		Denumire proiect: Dezvoltarea sistemului de monitorizare și implementarea unui sistem de monitorizare public la nivelul comunei Ivănești
Nume/Prenume Direct Group	Semnatura 	Beneficiar: Comuna Ivănești
Scara		Scara

e determină prin adaugarea unei

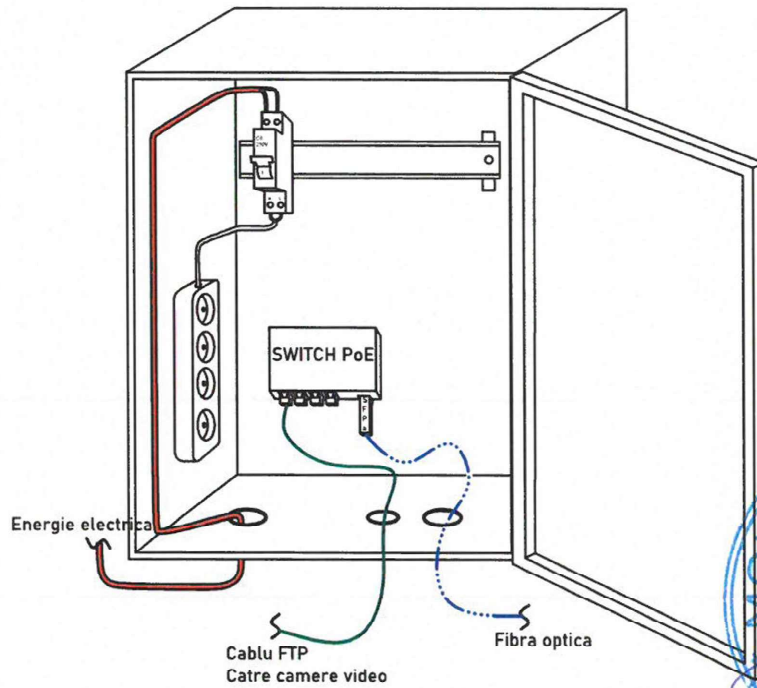
Cutie conexiuni capat cu Switch SFP







LEGENDA:

- Linie Alimentare Energie Electrica
- Cablu FTP
- Fibra Optica
-  Bara de Alimentare/Tripla
-  SWITCH PoE
-  Siguranta Automata

Autoritatea Națională de
Reglementare în Domeniul Energiei

STAN CONSTANTIN
Verificator de proiecte în domeniul
instalațiilor electrice tehnologice

Autorizația nr. 202120203/11.11.2021

			Denumire proiect: Dezvoltarea sistemului de management local prin implementarea unui -Sistem de monitorizare și siguranță a spațiului public- la nivelul Comunei Ivanesti, judetul Vaslui		Proiect nr. 53/2023
<small>Sediu: str. Mărășești nr. 116 / Bacău / 600118; Rep. Com: 064/51/2015 CUI: 7021109130; Tel./Fax: +4 0234 560 602 Atestat ANRE: CIA nr. 15995 / 22-06-2020 - Proiectare în domeniul electric cu tensiuni nominale de la 0,1 kV - 20 kV, PT-uri de MT și stații de MT C2A nr. 15996 / 22-06-2020 - Executie în domeniul electric cu tensiuni nominale de la 0,1 kV - 20 kV, PT-uri de MT și stații de MT</small>					
	Nume/Prenume	Semnatura	Scara	Beneficiar: Comuna Ivănești	Faza
Desenat	ing. Alexandru TOFAN		---	Amplasament: com. Ivănești, jud. Vaslui	PTH
Verificat	ing. Andrei IVANOV		Data:	Denumire plansa:	Plansa nr.
Aprobat	ing. Andrei IVANOV		2023	Detaliu executie cutie capat conexiuni	DE(2)

Cutie conexiuni "stea" intersectie intermediara tip "T" cu Switch SFP

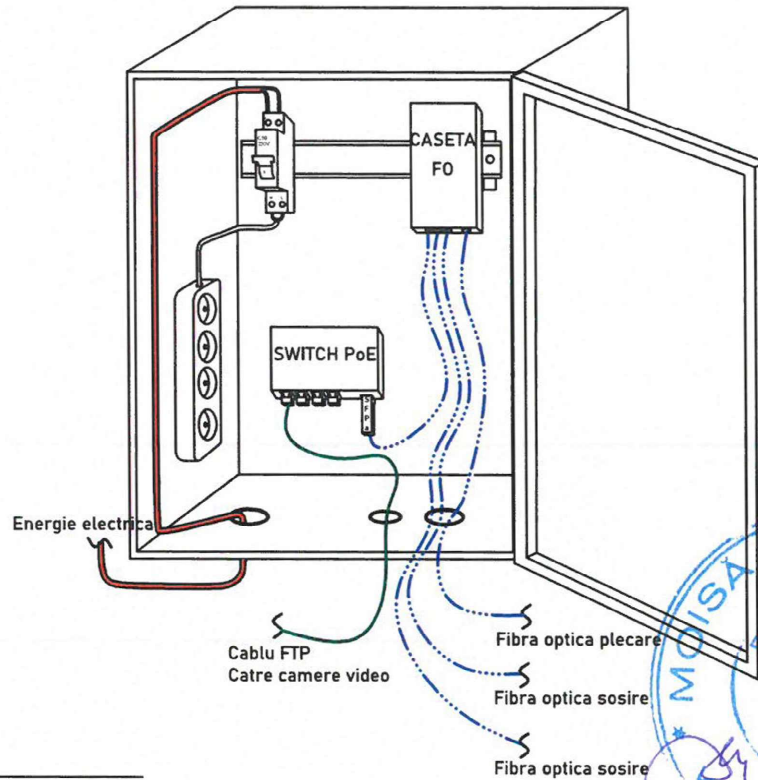

LEGENDA:

Linie Alimentare Energie Electrica

Cablu FTP

Fibra Optica

Bara de Alimentare/Tripla

SWITCH PoE

Caseta Fibra Optica

Siguranta Automata



Autoritatea Națională de
Reglementare în Domeniul Energiei

STAN CONSTANTIN
Verificator de proiecte în domeniul
instalațiilor electrice tehnologice

Autorizația nr. 202120203/11.11.2021

DIRECT GROUP SOLUTIONS

Sediu: str. Mărășești nr. 116 / Bacău / 600118; Reg. Com: 106/51/2017 CUIE: 7021109130; Tel./Fax: +4 0234 560.602

Asistenț ANRE: CIA nr. 15995 / 22-06-2020 - Proiectare hidroelectrică cu tensiuni nominale de la 0,4 kV la 20 kV, FI-uri de MT și stații de MT
CZA nr. 15996 / 22-06-2020 - Execuție hidroelectrică cu tensiuni nominale de la 0,4 kV la 20 kV, FI-uri de MT și stații de MT

Denumire proiect: Dezvoltarea sistemului de management local prin implementarea unui sistem de monitorizare și siguranță a spațiului public - la nivelul Comunei Ivănești, județul Vaslui		Proiect nr. 53/2023
Beneficiar: Comuna Ivănești	Amplasament: com. Ivănești, jud. Vaslui	Faza PTH
Denumire planșă: Detaliu execuție cutie conexiuni intermediara, intersectie tip "T"	Data: 2023	Planșă nr. DE(4)

Nume/Prenume	Semnatura	Scara
Desenat: ing. Alexandru TOFAN		---
Verificat: ing. Andrei IVANOV		
Aprobat: ing. Andrei IVANOV		

Cutie conexiuni "stea" intersectie intermediara tip "+" cu Switch SFP

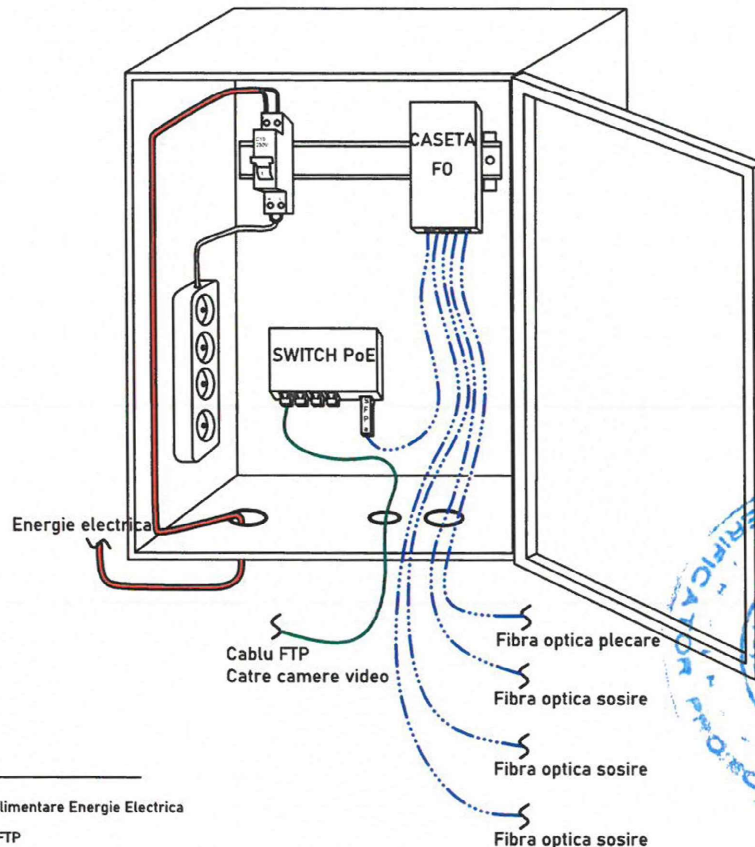

LEGENDA:

- Linie Alimentare Energie Electrica
- Cablu FTP
- Fibra Optica



 Bara de Alimentare/Tripla

 SWITCH PoE

 Caseta Fibra Optica

 Siguranta Automata

Autoritatea Națională de
Reglementare în Domeniul Energiei
STAN CONSTANTIN
Verificator de proiecte în domeniul
instalațiilor electrice tehnologice
Autorizația nr. 202120203/11.11.2021

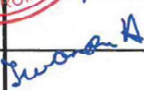
 <p>DIRECT GROUP SOLUTIONS</p> <p>Sediu: str. Mărășești nr. 116 / Bacău / 600118; Reg. Com. nr. 10651/2015 CUI: R21109130; Tel./Fax: +4 0234 560.602</p> <p>Atenție ANRE: C1A nr. 15995 / 22-06-2020 - Proiectare linii electrice cu tensiuni nominale de 0,4 kV - 20 kV, PT-uri de MT și stații de MT CZA nr. 15996 / 22-06-2020 - Execuție linii electrice cu tensiuni nominale de 0,4 kV - 20 kV, PT-uri de MT și stații de MT</p>		Denumire proiect: Dezvoltarea sistemului de management local prin implementarea unui ~Sistem de monitorizare și siguranță a spațiului public- la nivelul Comunei Ivanesti, judetul Vaslui	Proiect nr. 53/2023	
Desenat ing. Alexandru IOFAN	Nume/Prenume ing. Alexandru IOFAN	Scara ---	Beneficiar: Comuna Ivănești Amplasament: com. Ivănești, jud. Vaslui	Faza PTh
Verificat ing. Andrei IVANOV	Semnatura 	Data: 2023	Denumire plansa: Detaliu executie cutie conexiuni intermediara, intersectie tip "+"	Plansa nr. DE(5)
Aprobat ing. Andrei IVANOV	Semnatura 			

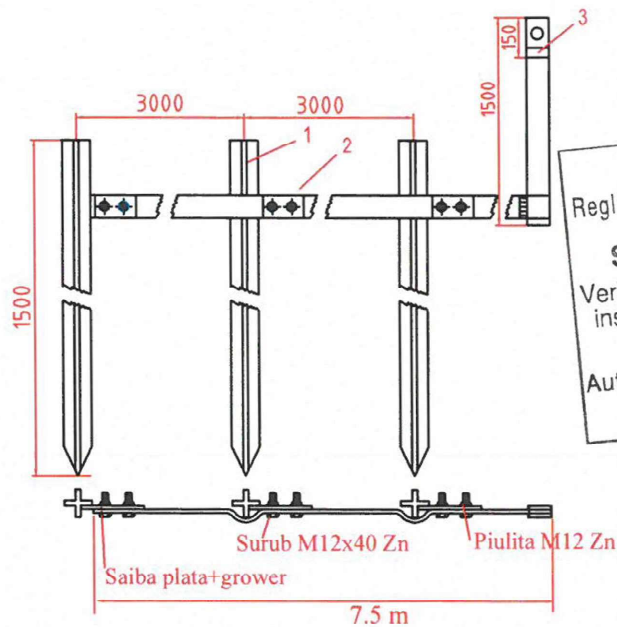

Autoritatea Națională de Reglementare în Domeniul Energiei
STAN CONSTANTIN
 Verificator de proiecte în domeniul instalațiilor electrice tehnologice
 Autorizația nr. 202120203/11.11.2021

NOTA:

Priza de pamant liniara are o rezistenta de pana in 4 ohmi daca este montata in sol cu rezistivitate de maxim 100 ohmi*m. Adancimea de ingropare a electrodului orizontal va fi de min. 0,8m. Priza se ca monta doar in soluri cu pH>6. Prinderea dintre electrozii verticali si electrodul orizontal se poate realiza atat prin sudura cat si prin prindere mecanica cu surub.

Priza de pamant liniara de 4 ohmi

Poz	Denumire	Material	Dimensiuni	UM	Cantitate
1	Electrod vertical	Tarus otel zincat	1,5m	buc	3
2	Electrod orizontal	Banda din otel zincat	40x4	m	7,5
3	Cond legare la pamant	Banda din otel zincat	40x4	m	1,5
4	Prindere electrod verticale de electrod orizontal	Surub + piulita + saiba plata + grover	M12x40	buc	6



DIRECT GROUP SOLUTIONS <small>Sediu str. Măgheșii nr. 116 / Bacău / 600118; Reg. com. nr. 164/21/2015/018; N01109130; Tel./Fax: +4 0234 560.602</small> <small>Atestat ANRE: CIA nr. 15995 / 22-06-2020 - Proiectare instalații electrice cu tensiuni nominale de 0,4 kV - 20 kV, PT-uri de MT și stații de MT</small> <small>C2A nr. 15996 / 22-06-2020 - Eseseute instalații electrice cu tensiuni nominale de 0,4 kV - 20 kV, PT-uri de MT și stații de MT</small>		Denumire proiect: Dezvoltarea sistemului de management local prin implementarea unui Sistem de monitorizare și siguranță a spațiului public- la nivelul Comunei Ivanesti, judetul Vaslui	Proiect nr. 53/2023
Desenat	Nume/Prenume ing. Alexandru TOFAN	Scara ---	Beneficiar: Comuna Ivănești Amplasament: com. Ivănești, jud. Vaslui
Verificat	ing. Andrei IVANOV	Data:	Denumire planșa: Detaliu constructiv Priza pamant liniara cu rezistenta de dispersie sub 4 ohmi
Aprobat	ing. Andrei IVANOV	2023	Planșa nr. DE(6)

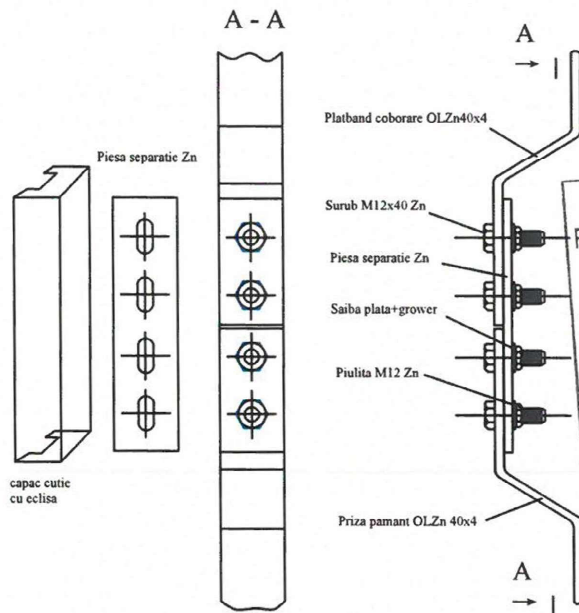

Autoritatea Națională de Reglementare în Domeniul Energiei
STAN CONSTANTIN
 Verificator de proiecte în domeniul instalațiilor electrice și tehnologice
 Autorizația nr. 202120203/11.11.2021

EXTRAS DE MATERIALE						
Nr. Cr.	DENUMIRE PROFIL	STAS	Nr. BUC	LUNGIME TOTALA	GREUTATE SPECIFICA	GREUTATE TOTALA
1	Banda Ol-Zn 40x4	STAS 908 / 80	1	0,300	1,260	0,378
2	Surub+piulita M12x40	STAS 438/1-80	4	-	0,020	0,080
TOTAL OL37 - ZN [Kg]						0,458

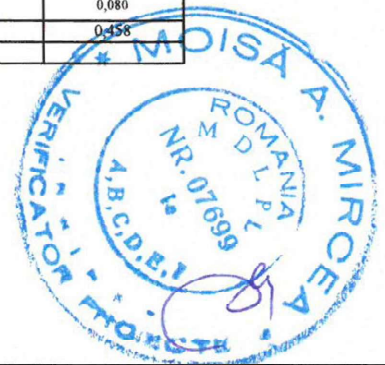

			Denumire proiect: Dezvoltarea sistemului de management local prin implementarea unui sistem de monitorizare și siguranță a spațiului public - la nivelul Comunei Ivanesti, judetul Vaslui		Proiect nr. 53/2023
Desenat ing. Alexandru TOFAN	Nume / Prenume ing. Alexandru TOFAN	Semnatura 	Scara ---	Beneficiar: Comuna Ivanesti Amplasament: com. Ivanesti, jud. Vaslui	Faza PTh
Verificat ing. Andrei IVANOV	Nume / Prenume ing. Andrei IVANOV	Semnatura 	Data: 2023	Denumire plansa: Detaliu piesa de separatic pentru priza de pamant	Plansa nr. DE(7)
Aprobata ing. Andrei IVANOV	Nume / Prenume ing. Andrei IVANOV	Semnatura 	Data: 2023	Denumire plansa: Detaliu piesa de separatic pentru priza de pamant	Plansa nr. DE(7)

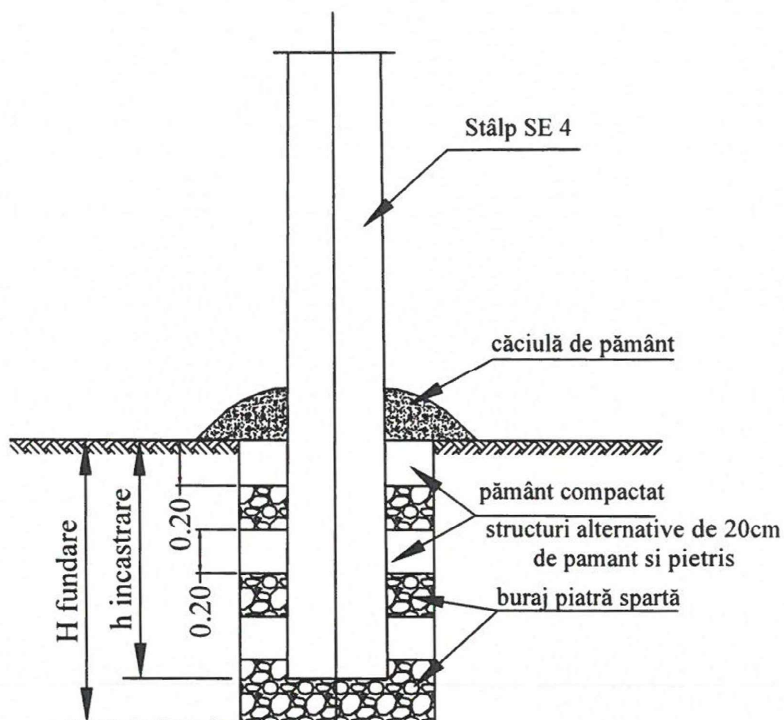

Tipul stâlpului	SE 4 L=10.00 m
h incastrare(m)	1.60
H fundare (m)	1.80
Lxl (m)	0.80x0.80
Vsăp (m.c.)	1,152
Vburaj (m.c.)	1,024

Notă:
 Fundațiile burate se vor executa în terenuri în care apa freatică are un nivel mai coborât de 2 m.
 Burajul se execută cu straturi succesive de 20cm grosime de piatră spartă (20-50mm diametru) și de pământ nevegetal bine compactat.
 Se execută o căciulă de pământ la baza stâlpului, în jurul acestuia, de circa 40cm înălțime

Autoritatea Națională de Reglementare în Domeniul Energiei
STAN CONSTANTIN
 Verificator de proiecte în domeniul instalațiilor electrice tehnologice
 Autorizația nr. 202120203/11.11.2021



DIRECT GROUP SOLUTIONS <small>Sedius str. Mădăjeștil nr. 116 / Doicău / 600118; Rep. Centru 706/51/2019 Cămin nr. 21109130; Tel./Fax: +4 0234 560.602</small> <small>Atestat ANRE: CIA nr. 15995 / 22-06-2020 • Proiectare lucr. electrice cu tensiuni nominale de 0,38 - 20 kV, PT-uri de MT și stații de MT CIA nr. 15996 / 22-06-2020 • Execucie lucr. electrice cu tensiuni nominale de 0,38 - 20 kV, PT-uri de MT și stații de MT</small>		Denumire proiect: Dezvoltarea sistemului de management local prin implementarea unui ~Sistem de monitorizare și siguranță a spațiului public- la nivelul Comunei Ivanesti, judetul Vaslui	Proiect nr. 53/2023	
Desenat ing. Alexandru TOFAN	Nume/Prenume ing. Alexandru TOFAN	Scara ---	Beneficiar: Comuna Ivănești Amplasament: com. Ivănești, jud. Vaslui	Faza PTh
Verificat ing. Andrei IVANOV	Semnatura 	Data: 2023	Denumire plansa: Detaliu fundatie SE4	Plansa nr. DE(8)
Aprobat ing. Andrei IVANOV	Semnatura 			